



# NXT-1

---

## User Manual

---

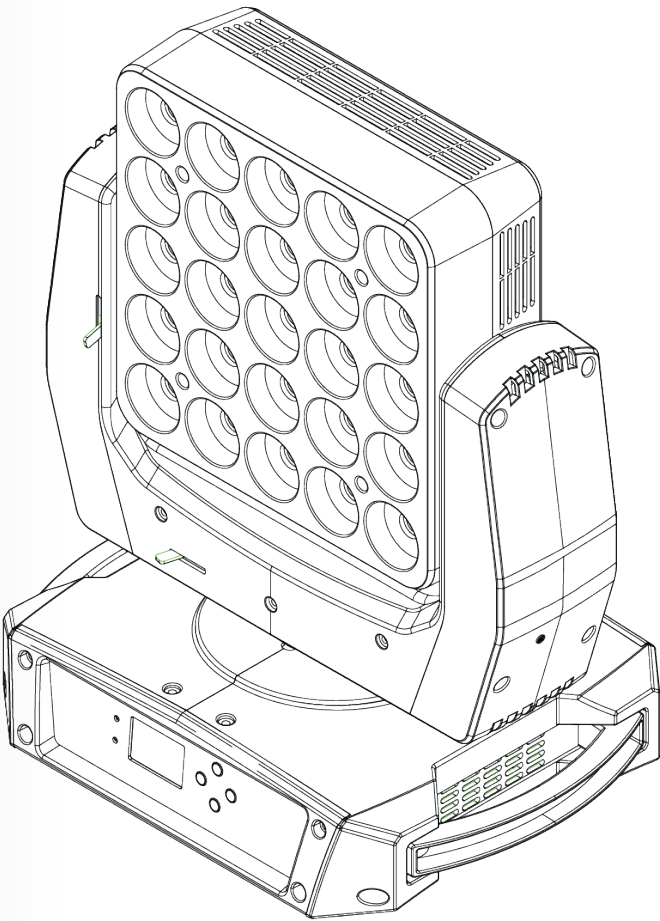

## Edition Notes

This User Manual includes a description of, and safety precautions, setup, installation, operation, and maintenance for the CHAUVET® Next™ NXT-1 video panel. This edition was published in November 2014.

## Trademarks

CHAUVET® is a registered trademark of Chauvet & Sons Inc. (d/b/a CHAUVET® or Chauvet). The CHAUVET® logo in its entirety including the Chauvet name and the dotted triangle, and all other trademarks on this manual pertaining to services, products, or marketing statements (example: It's Green Thinking™) are owned or licensed by Chauvet. Any other product names, logos, brands, company names, and other trademarks featured or referred to within this document are the property of their respective trademark holders.

## Copyright Notice

CHAUVET owns the content of this user manual in its entirety, including but not limited to pictures, logos, trademarks, and resources.

Art-Net™ is designed and copyrighted by Artistic Licence Holdings Ltd.

© Copyright 2014 Chauvet. All rights reserved.

Printed in P.R.C.

Electronically published by Chauvet in the United States of America.

## Manual Use

Chauvet authorizes its customers to download and print this manual for professional information purposes only. Chauvet expressly prohibits the usage, copy, storage, distribution, modification, or printing of this manual or its content for any other purpose without its written consent.

## Document Printing

For best results, print this document in color, on letter size paper (8.5 x 11 inches), double sided. If using A4 paper (210 x 297 mm), configure your printer to scale the content accordingly.

## Disclaimer

Chauvet believes that the information contained in this manual is accurate in all respects. However, Chauvet assumes no responsibility for any error or omissions in this document. Chauvet reserves the right to revise this document and to make changes from time to time in the content hereof without obligation of Chauvet to notify any person or company of such revision or changes. This does not constitute in any way a commitment by Chauvet to make such changes. Chauvet may issue a revision of this manual or a new edition of it to incorporate such changes.

## Document Revision

The Next™ NXT-1 User Manual, Rev. 3 supersedes all previous versions of this manual. Please discard any older versions of this manual you may have, whether in printed or electronic format, and replace them with this version. Go to [www.chauvetprofessional.com](http://www.chauvetprofessional.com) for the latest version.

Author	Date	Editor	Date
A. Leon	11/6/14	M. Trouard	11/6/14

# Table Of Contents

<b>1. Before You Begin.....</b>	<b>7</b>
What Is Included .....	7
Unpacking.....	7
Conventions.....	7
Symbols.....	7
Safety Notes .....	8
<b>2. Introduction.....</b>	<b>10</b>
Product Description.....	10
Product Features .....	10
Product Overview.....	10
Product Dimensions.....	11
<b>3. Setup And Installation.....</b>	<b>12</b>
AC Power.....	12
Fuse Replacement .....	12
Power Linking.....	13
Power Linking Diagram .....	13
Signal Linking .....	14
Art-Net™ and Kling-Net Linking .....	14
DMX Linking.....	14
Art-Net™ or Kling-Net, and DMX Linking.....	15
Mounting .....	16
Orientation .....	16
Mounting Diagram.....	16
<b>4. Configuration And Operation.....</b>	<b>17</b>
Control Panel .....	17
Menu Map.....	17
DMX Only Configuration .....	20
Configuring for DMX Only .....	20
Art-Net™-Only Configuration .....	21
Configuring For Art-Net™ Only .....	22
Multi-Protocol Configuration .....	23
Kling-Net And DMX Configuration .....	23
Configuring For Kling-Net And DMX.....	23
Art-Net™ And DMX Configuration.....	24
Configuring for Art-Net™ And DMX.....	24
Software Upgrade Instructions.....	25
DMX Personalities .....	29
Channel Assignments and Values.....	29
119-Channel Personality .....	29
106-Channel Personality .....	35
81-Channel Personality .....	38
23-Channel Personality .....	40
13-Channel Personality .....	44
10-Channel Personality .....	45

9-Channel Personality .....	45
<b>5. Technical Information .....</b>	<b>46</b>
Maintenance .....	46
<b>6. Technical Specifications .....</b>	<b>47</b>
Dimensions And Weight.....	47
Power .....	47
Light Source.....	47
Photo Optic.....	47
Thermal.....	47
Data Connection And Protocol.....	47
Ordering.....	47
<b>Returns .....</b>	<b>48</b>
<b>Contact Us.....</b>	<b>49</b>
<b>1. Antes de Empezar.....</b>	<b>51</b>
Qué va Incluido .....	51
Desembalaje.....	51
Convenciones .....	51
Símbolos.....	51
Notas de Seguridad .....	52
<b>2. Introducción.....</b>	<b>54</b>
Descripción del Producto .....	54
Características del Producto .....	54
Visión General del Producto.....	54
Dimensiones del Producto .....	55
<b>3. Montaje e Instalación .....</b>	<b>56</b>
Corriente Alterna.....	56
Sustitución del Fusible .....	56
Alimentación en Cadena .....	57
Diagrama de Alimentación en Cadena .....	57
Enlace de Señal.....	58
Enlace Art-Net™ y Kling-Net .....	58
Enlace DMX .....	58
Enlace Art-Net™ o Kling-Net y DMX .....	59
Montaje .....	60
Orientación.....	60
Diagrama de Montaje .....	60
<b>4. Configuración y Funcionamiento .....</b>	<b>61</b>
Panel de Control .....	61
Mapa de Menú.....	61
Configuración solo DMX .....	64
Configurar para solo DMX.....	64
Configuración solo Art-Net™.....	65
Configurar para solo Art-Net™ .....	66
Configuración Multiprotocolo.....	68
Configuración Kling-Net y DMX.....	68

Configurar para Kling-Net y DMX .....	68
Configuración Art-Net™ y DMX.....	68
Configurar para Art-Net™ y DMX .....	69
Instrucciones para la Actualización del Software.....	70
Personalidades DMX .....	74
Asignaciones de Canal y Valores .....	74
Personalidad de 119 Canales.....	74
Personalidad de 106 Canales.....	80
Personalidad de 81 Canales .....	83
Personalidad de 23 Canales .....	85
Personalidad de 13 Canales .....	88
Personalidad de 10 Canales .....	89
Personalidad de 9 Canales .....	90
<b>5. Información Técnica.....</b>	<b>91</b>
Mantenimiento .....	91
<b>6. Especificaciones Técnicas .....</b>	<b>92</b>
Dimensiones y Peso .....	92
Alimentación .....	92
Fuente de Luz.....	92
Óptica Foto .....	92
Térmicas.....	92
Conexión de Datos y Protocolo.....	92
Pedidos.....	92
<b>Devoluciones.....</b>	<b>93</b>
<b>Contacto .....</b>	<b>94</b>
<b>1. Avant de Commencer .....</b>	<b>96</b>
Contenu .....	96
Déballage.....	96
Conventions.....	96
Symboles .....	96
Consignes de Sécurité .....	97
<b>2. Introduction.....</b>	<b>99</b>
Description de l'Appareil.....	99
Caractéristiques de l'Appareil.....	99
Vue d'Ensemble du Produit.....	100
Dimensions de l'Appareil.....	101
<b>3. Configuration et Installation .....</b>	<b>102</b>
Alimentation CA .....	102
Remplacement des Fusibles .....	102
Chaînage Électrique.....	102
Schéma de Chaînage Électrique .....	102
Chaînage du Signal .....	103
Chaînage Art-Net™ et Kling-Net .....	103
Chaînage DMX.....	103
Chaînage Art-Net™ ou Kling-Net et DMX.....	104
Montage.....	105

Orientation .....	105
Schéma de Montage .....	105
<b>4. Configuration et Utilisation .....</b>	<b>106</b>
Panneau de Commande .....	106
Plan du Menu.....	106
Configuration DMX Seul.....	109
Configuration en Mode DMX Seul .....	109
Configuration en Mode Art-Net™ Seul .....	110
Configuration en mode Art-Net™ Seul .....	111
Configuration Multi-Protocole .....	113
Configuration Kling-Net et DMX .....	113
Configuration pour le Mode Kling-Net et DMX .....	113
Configuration Art-Net™ et DMX .....	114
Configuration pour le Mode Art-Net™ et DMX.....	114
Instructions de Mise à Jour du Logiciel .....	115
Personnalités DMX .....	119
Affectation de Canaux et Valeurs .....	119
Personnalité DMX à 119 Canaux .....	119
Personnalité DMX à 106 Canaux .....	126
Personnalité DMX à 81 Canaux .....	129
Personnalité DMX à 23 Canaux .....	131
Personnalité DMX à 13 Canaux .....	135
Personnalité DMX à 10 Canaux .....	136
Personnalité DMX à 9 Canaux .....	136
<b>5. Informations Techniques .....</b>	<b>137</b>
Entretien .....	137
<b>6. Spécificités Techniques .....</b>	<b>138</b>
Dimensions et Poids .....	138
Source .....	138
Source Lumineuse .....	138
Optique Photo.....	138
Thermique.....	138
Connexion de Données et Protocole.....	138
Commande .....	138
<b>Renvois.....</b>	<b>139</b>
<b>Nous Contacter .....</b>	<b>140</b>

# 1. Before You Begin

## What Is Included

### 1-Pack Next™ NXT-1

- Next™ NXT-1
- Neutrik® powerCON® power cord
- 2 Omega brackets
- Warranty card
- User Manual

### 2-Pack Road Case Next™ NXT-1

- 2 Next™ NXT-1
- 2 Neutrik® powerCON® power cords
- 4 Omega brackets
- Road case
- Warranty card
- User Manual

## Unpacking



Carefully unpack the Next™ NXT-1 and check that all the parts are in the package, and are in good condition. If the box, or any of the contents, appear damaged from shipping, or show signs of mishandling, save all the packaging and file a claim with the carrier immediately, do not notify Chauvet. Failure to report damage to the carrier immediately, or failure to have all the packaging available for inspection, could invalidate the claim.

For other issues, such as missing components or parts, damage not related to shipping, or concealed damage, file a claim with Chauvet within 7 days of delivery. For information on contacting Chauvet, see [Contact Us](#) at the end of this Manual.

## Conventions

Convention	Meaning
<b>1–512</b>	A range of values
<b>50/60</b>	A set of values
<b>15</b>	Information shown on the display
<b>Settings</b>	A menu option
<b>Menu &gt; Settings</b>	A sequence of menu options
<b>&lt;ENTER&gt;</b>	A button

## Symbols

Symbols	Meaning
	Critical installation, configuration, or operation information. Failure to comply with this information may cause the product not to work, damage third-party equipment, or cause harm to the operator.
	Important installation or configuration information. Failure to comply with this information may keep the product from working.
	Useful information.

## Safety Notes

Please read the following Safety Notes carefully before starting to work with the product. These notes provide important safety information about the installation, usage, and maintenance.



- Always connect the product to a grounded circuit.
- Make sure the power cord is not crimped or damaged.
- Always connect the product to a power source with the proper voltage as listed on the product sticker.
- This product is for indoor use only! It is rated IP20. Do not expose the product to rain or moisture.
- Always disconnect the product from the power source before cleaning it or replacing the fuse.
- Never disconnect the product from the power source by pulling or tugging on the cord.
- If mounting the product overhead, make sure there is adequate support for the product's weight and always secure the product using a safety cable.
- Make sure there are no flammable materials close to the product when it is operating.
- Avoid direct eye exposure to the light source while the product is on.
- Do not touch the product's housing when the product is operating because the housing can be very hot.
- Do not operate the product if there is damage to the housing.



- This product is not intended for permanent installation.
- Do not operate the product outdoors.
- Do not expose the product to rain or moisture.
- Never connect the product to a dimmer or rheostat.
- Make sure to replace the fuse with another of the same type and rating.
- Always install the product in a location with adequate ventilation.
- Always leave at least 20 in (50 cm) between the product and adjacent surfaces.
- Be sure that no ventilation slots on the product's housing are blocked.
- Do not operate the product at an ambient temperature higher than 104 °F (40 °C).
- Never carry the product by the power cord or any moving part.
- Always use the mounting clamp or carry handle to lift the product.
- This product contains no user-serviceable parts. Any reference to servicing in this User Manual will only apply to properly trained Chauvet certified technicians. Do not open the housing or attempt any repairs.
- Any damages caused by manual modifications are not subject to warranty. Chauvet will not accept liability for damage caused by unauthorized modifications or not observing the safety warnings and instructions in the manual.
- In the event of a serious operating problem, stop using the product immediately.
- If the product requires repair contact Chauvet. For more information see [Returns](#) and [Contact Us](#).
- To eliminate unnecessary wear and improve its lifespan, during periods of non-use completely disconnect the product from power via breaker or by unplugging it.



Keep this User Manual for future reference.

## 2.Introduction

### Product Description

Next™ NXT-1 is a moving head panel with twenty-five 10 watt RGBW LEDs that brilliantly display pixel mapped images and punch through haze. The fast movement of the panel and rapid response of the narrow-beam LEDs let designers create engaging eye candy that enhances any live production, and the Next™ NXT-1 comes with built-in patterns and alphanumeric characters for easy programming. The Next™ NXT-1 runs on Art-Net™, Kling-Net, and DMX protocols, and can be controlled with lighting consoles or media servers, providing the ultimate in flexible control integration options.

### Product Features

- 25 RGBW 10 W Osram LEDs
- Each LED has a 6° beam angle
- 22,780 lux at 5 meters
- Ultra-fast pan/tilt movement
- Control options include Art-Net™, Kling-Net, and DMX
- Neutrik® powerCON® and etherCON® In and Out ports
- DMX 3- and 5-pin In and Out ports
- Built-in web server for remote diagnostics and firmware upgrades

### Product Overview

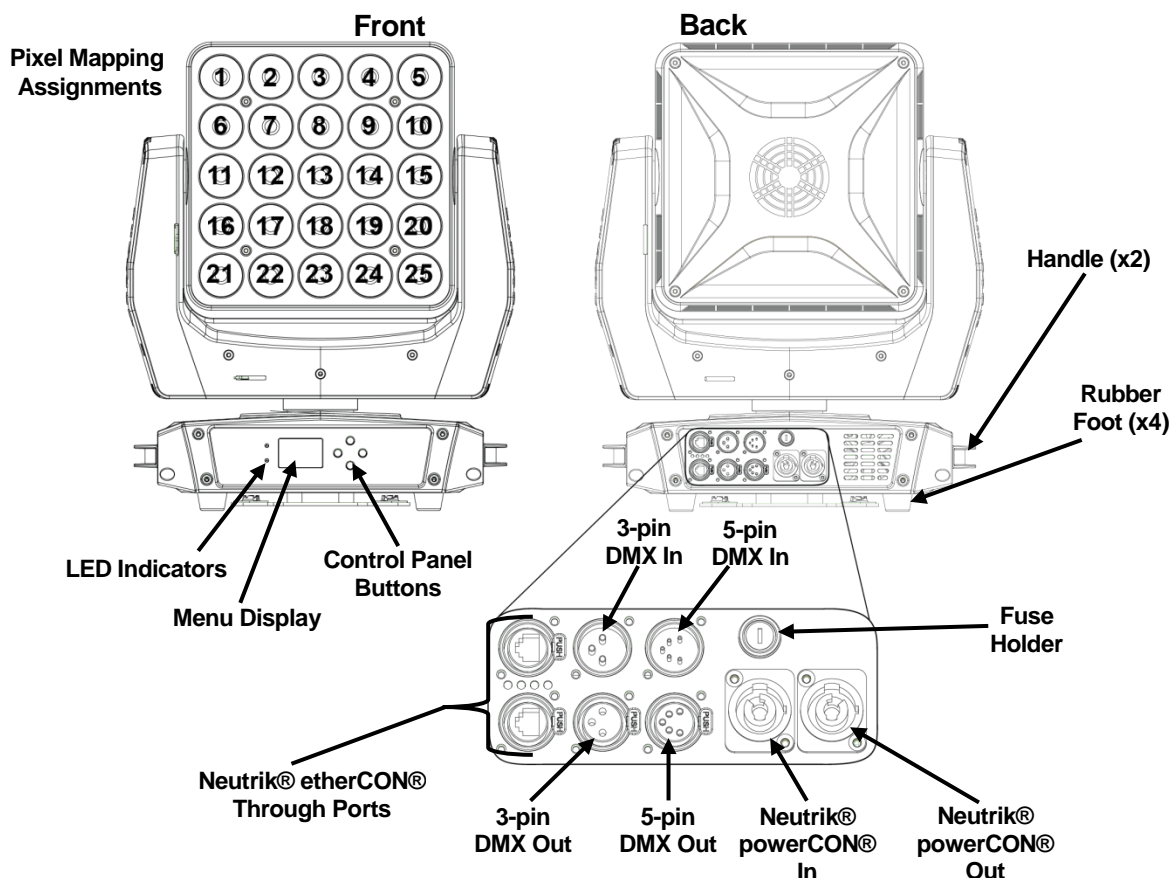

## Product Dimensions

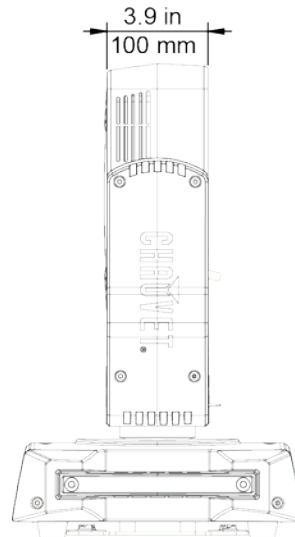
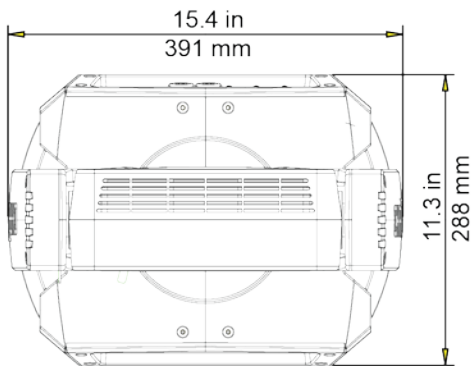
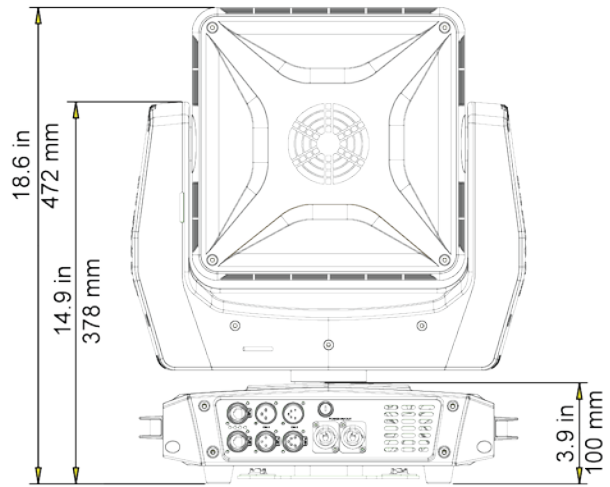
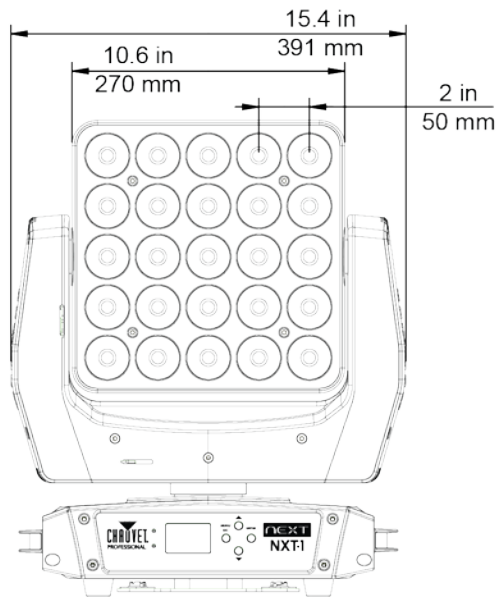

## 3. Setup And Installation

### AC Power

The Next™ NXT-1 has an internal, auto-ranging power supplies that works with an input voltage range of 100–240 VAC, 50/60 Hz. To determine the power requirements for the Next™ NXT-1 refer to the label affixed to the product or [Technical Specifications](#).

The current draw listed in [Technical Specifications](#) indicates the maximum current draw during normal operation. For more information about current draws, download Sizing Circuit Breakers from the Chauvet website at [www.chauvetprofessional.com](http://www.chauvetprofessional.com).



- **Always connect this product to a properly grounded and protected circuit.**
- **Never connect this product to a rheostat (variable resistor) or dimmer circuit, even if the rheostat or dimmer channel serves only as a 0 to 100% switch.**

### Fuse Replacement

The Next™ NXT-1 uses a T 5 A, 250 V fuse accessible from the back of the product. To change the fuse, do the following:

1. Disconnect the product from power.
2. With a flat-head screwdriver, unscrew the fuse holder cap from the housing.
3. Remove the blown fuse.
4. Replace with a fuse of the same type and rating.
5. Screw the fuse holder cap back in place and reconnect power.



- **Disconnect the product from power before replacing the fuse.**
- **Always replace a blown fuse with another of the same type and rating.**

## Power Linking

The Next™ NXT-1 has a Neutrik® powerCON® In and a Neutrik® powerCON® Out for power linking. The number of Next™ NXT-1 products that can be power linked depends on the voltage of the power supply. The table below shows how many Next™ NXT-1 can be linked at different voltages and a maximum output of 13.6 A.

Number of Next™ NXT-1	Voltage
5	120 V
9	208 V
10	230 V

## Power Linking Diagram

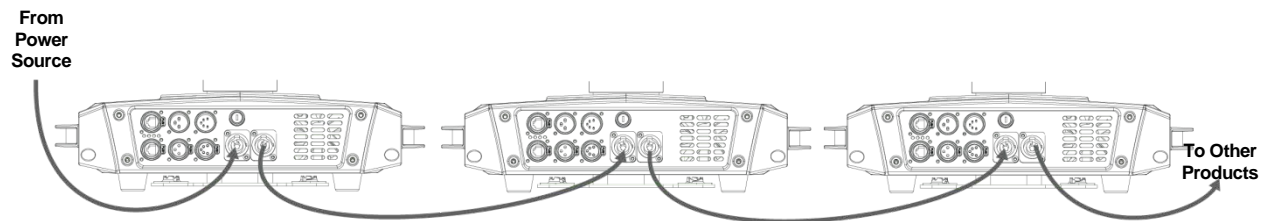

## Signal Linking

The Next™ NXT-1 can receive DMX, Art-Net™, or Kling-Net signal. The Next™ NXT-1 has 2 Neutrik® etherCON® pass through ports, and 3- and 5-pin DMX In and Out ports.

The Next™ NXT-1 can be signal linked to receive one or the other or both types of cables.

## Art-Net™ and Kling-Net Linking

Art-Net™ and Kling-Net signals pass through Ethernet cables and the Neutrik® etherCON® ports in the back of the product, that accept the Ethernet cable, are auto-sensing, so they can be either an input port or an output port.

The three LED indicator lights in between the two ports indicate that the Next™ NXT-1 is connected to a network and that there is activity on the network. These lights are not proof that the Next™ NXT-1 is receiving signal from a controller.

The diagram below shows Art-Net™ or Kling-Net signal linking for three Next™ NXT-1 products.

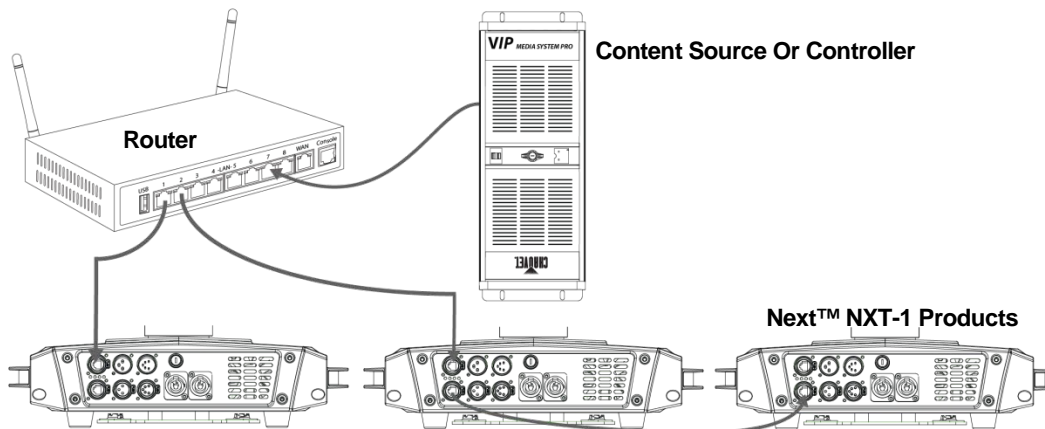

## DMX Linking

DMX signal passes through DMX cables. The Next™ NXT-1 has both 3- and 5-pin DMX In ports and DMX Out ports. These ports are not auto-sensing like the Neutrik® etherCON® ports. They can be only inputs or outputs. However, the 3-pin input works with the 5-pin output, and vice versa.

The diagram below shows DMX signal linking for three Next™ NXT-1.

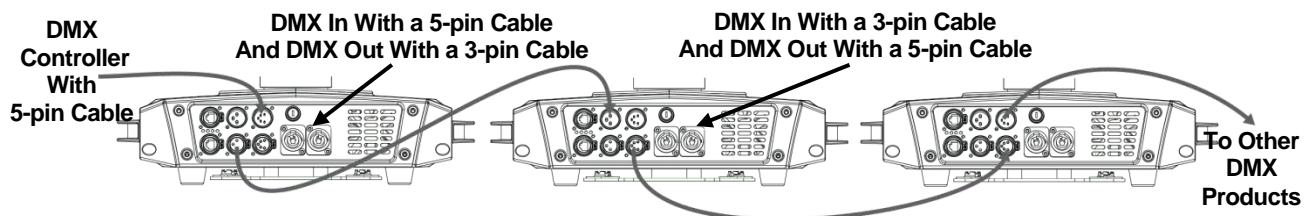

## Art-Net™ or Kling-Net, and DMX Linking

Art-Net™ and Kling-Net signals pass through Neutrik® etherCON® cables and the Neutrik® etherCON® ports in the back of the product are auto-sensing, so they can be either an input port or an output port.

DMX signal passes through DMX cables. The Next™ NXT-1 has both 3- and 5-pin DMX In ports and DMX Out ports. These ports are not auto-sensing like the Neutrik® etherCON® ports. They can be only input or output. However, the 3-pin input port works with the 5-pin output port and vice versa.

The diagram below shows Art-Net™ or Kling-Net, and DMX signal linking for three Next™ NXT-1.

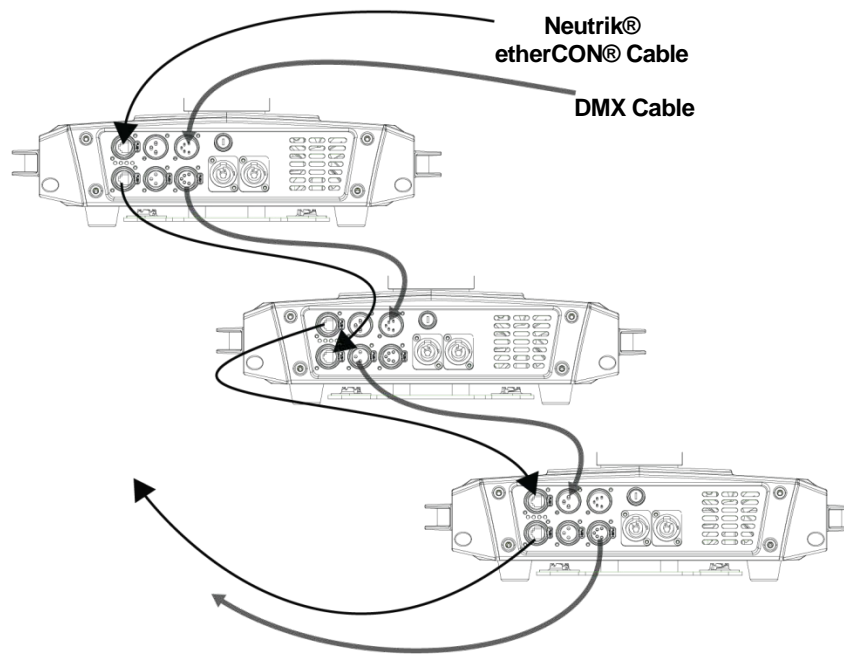

## Mounting

Before mounting this product, read and follow the [Safety Notes](#). For our Chauvet line of mounting clamps, go to [www.trusst.com/productcategory/accessories-clamps/](http://www.trusst.com/productcategory/accessories-clamps/).

## Orientation

Always mount this product in a safe position and make sure there is adequate room for ventilation, configuration, and maintenance. The Next™ NXT-1 can be suspended upright or upside down using the 2 Omega brackets included, or it can be placed on its rubber feet on a flat level surface.

Use the following guidelines when mounting the Next™ NXT-1:

- When selecting an installation location, consider easy access to this product for operation, programming adjustments, and routine maintenance.
- Make sure to mount this product away from any flammable material as indicated in the [Safety Notes](#).
- Never mount in places where rain, high humidity, extreme temperature changes, or restricted ventilation may affect the product.
- If hanging this product, make sure that the mounting location can support the product's weight. See the [Technical Specifications](#) for the weight-bearing requirements of this product.
- When hanging this product, always secure to a fastening device using a safety cable (such as **CH-05** from Chauvet).
- Place the Next™ NXT-1 so that it can move freely without hitting anything or anybody.
- Leave enough slack on the cables to prevent tension and pull on the plugs.

## Mounting Diagram

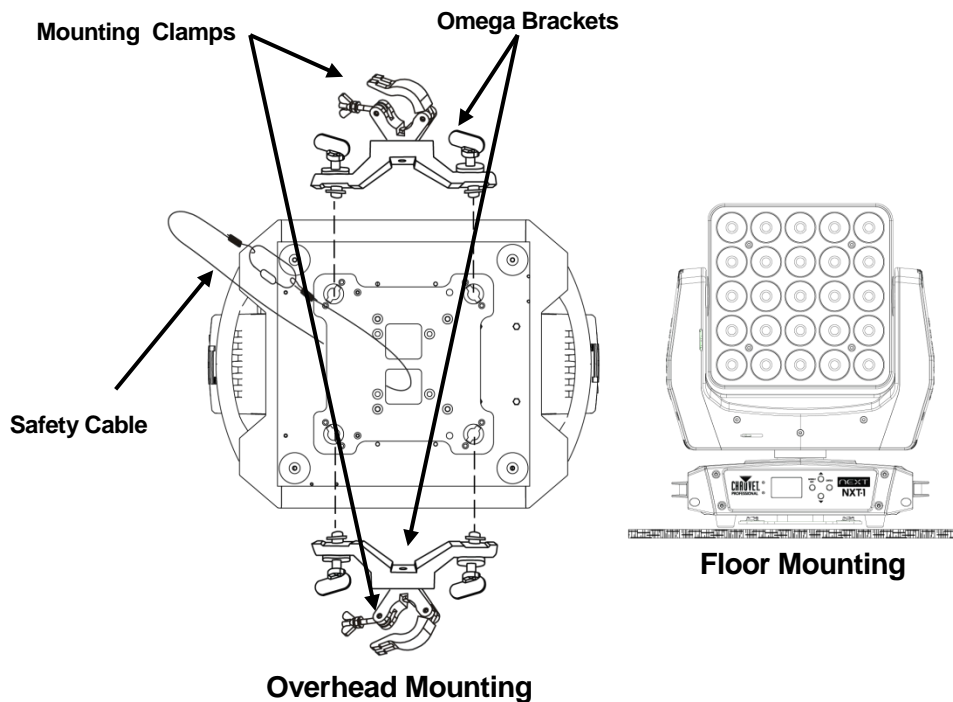



## 4. Configuration And Operation

The Next™ NXT-1 is configured through the control panel and operated with a controller. The type of controller and configuration of the control system along with the intended use of the Next™ NXT-1 drive the configuration settings.

The Next™ NXT-1 responds to DMX signals. The DMX signals come into the Next™ NXT-1 through the DMX In port, the Neutrik® etherCON® port, or both, depending on the control system environment.

Control system environments range from simple DMX only environments with a single lighting controller to complex multi-protocol system with media servers and lighting controllers.

### Control Panel

The control panel is on the front of the Next™ NXT-1 and includes an LCD display and four buttons for moving around the menu structure.

Button	Function
<MENU/ESC>	Scrolls through the first level of options, or exits from the current menu or function
<UP>	Navigates upward through the menu list or increases the numeric value when in a function
<DOWN>	Navigates downward through the menu list or decreases the numeric value when in a function
<ENTER>	Enables the currently displayed menu or sets the currently selected value in to the current function

### Menu Map

The menu map is all the options and settings available in the menu structure.

Main Menu	Functions And Values		Description	
DMX Functions	DMX Address	1–512	DMX address.	
	DMX Channels	< 9CH>	DMX personality.	
		< 10CH>		
		< 13CH>		
		< 23CH>		
		< 81CH>		
		<106CH>		
Motor Setup	Pan Inverse	No/Yes	Invert pan	
	Tilt Inverse	No/Yes	Inverse tilt	
	Motor Offset	Pan	0–255	Offset pan motor
		Tilt	0–255	Offset tilt motor

Main Menu	Functions And Values		Description
Display Setup	Back Light	On	Display backlight remains on
		10S	Display backlight turns off after 10 seconds of control panel inactivity
		20S	Display backlight turns off after 20 seconds of control panel inactivity
		30S	Display backlight turns off after 20 seconds of control panel inactivity
	Back Light Dimmer	1–100	Brightness of display
	Display Inverse	Yes	Turns display upside down
No		Display in normal orientation	
System Setup	White Balance	Red   125–255	Red value for white color
		Green   125–255	Green value for white color
		Blue   125–255	Blue value for white color
	Dimmer Mode	Off	Dimmer modes off
		Dimmer 1	Dimmer mode from fast ( <b>Dimmer 1</b> ) to slow ( <b>Dimmer 3</b> )
		Dimmer 2	
		Dimmer 3	
	Temperature Unit	°C	Units for temperature display
		°F	
	Fan Mode	Auto Speed	Fan speed according to product temperature
High Speed		Fan speed set on high	
Factory Settings	No	Resets product to factory settings	
	Yes		
Protocol Setup	Only DMX		Operating protocol
	Only ArtNet		
	ArtNet+DMX		
	KlingNet+DMX		
Artnet Setup	IP Mode	<Static>	IP mode to static
		< DHCP >	IP mode to DHCP
		<Manual>   x.xxx.xxx.xxx	IP mode to manual, and entry of IP address
	Net	0–127	Network address
	Subnet	0–15	Subnet address
	Universe	0–15	Universe address
	Start Channel	1–512	DMX start channel

Main Menu	Functions And Values		Description	
Test Setup	Auto Test		Run auto test	
	Manual Test	Pan	000–255	Test pan movement
		Pan Fine		Test pan fine adjustment
		Tilt		Test tilt movement
		Tilt Fine		Test tilt fine movement
		P/T Speed		Test pan/tilt speed
		Dimmer		Test dimmer
		Shutter		Test shutter
		Red		Test red color
		Green		Test green color
		Blue		Test blue color
White	Test white color			
Reset Setup	Auto Reset		Reset to factory defaults	
Information	IP Address	x.xxx.xxx.xxx	Current IP address	
	Device ID	xxxxxxxx	Device ID	
	Temperature	XX	Current temperature	
	Fixture Time	0–9999	Hours fixture has been powered	
	Software Version	CPU-A xxx CPU-B xxx CPU-C xxx	Current software versions	
	Reset State	CPU-B Error	No	Displays <b>Yes</b> to any one of these items if the Auto reset found errors.
		CPU-C Error	No	
		Pan Sensor Error	No	
		Pan Encode Error	No	
		Tilt Sensor Error	No	
Tilt Encode Error		No		
Temp Sensor Error		No		

## DMX Only Configuration

A DMX-only control system is one where all the control signals run over DMX cables and into the DMX port of the Next™ NXT-1. Color, intensity, and movement control comes to the Next™ NXT-1 from a DMX controller.

When using DMX only, the Next™ NXT-1 is a moving head that can be pixel-mapped and has a variety of built-in effects, including alphanumeric characters. There are a variety of DMX personalities, using different numbers of channels. The personalities with less channels have less functionality, but are good for control environments with limited DMX universes. The personalities with more channels have more functionality, but require many DMX channels.

For specific information about the functionality of each DMX personality, see [DMX Personalities](#).

## Configuring for DMX Only

To configure the Next™ NXT-1 for DMX only, do the following:

1. Set the operating protocol by doing the following:
  - a. Press **<MENU>**. A list of options shows on the display.
  - b. Use **<UP>** or **<DOWN>** until **Protocol Setup** is highlighted.
  - c. Press **<ENTER>**. A window with options shows on the display.
  - d. Use **<UP>** or **<DOWN>** until **Only DMX** is highlighted.
2. Set the DMX personality by doing the following:
  - a. Press **<MENU>**. A list of options shows on the display.
  - b. Use **<UP>** or **<DOWN>** until **DMX Functions** is highlighted.
  - c. Press **<ENTER>**. A list of options shows on the display.
  - d. Use **<UP>** or **<DOWN>** until **DMX Channels** shows on the display.
  - e. Press **<ENTER>**. A list of options shows on the display.
  - f. Use **<UP>** or **<DOWN>** until the desired DMX personality is highlighted.
  - g. Press **<ENTER>**.
3. Set the DMX address by doing the following:
  - a. Press **<MENU>**. A list of options shows on the display.
  - b. Use **<UP>** or **<DOWN>** until **DMX Functions** is highlighted.
  - c. Press **<ENTER>**. A list of options shows on the display.
  - d. Use **<UP>** or **<DOWN>** until **DMX Address** shows on the display.
  - e. Press **<ENTER>**. A window with numbers shows on the screen.
  - f. Use **<UP>** or **<DOWN>** until the desired DMX address is highlighted.

## Art-Net™-Only Configuration

An Art-Net™-only control system is where all the control signals run over Neutrik® etherCON® cables and into the etherCON® port of the Next™ NXT-1.

Art-Net™ is a protocol for sending DMX information over a physical and digital structure similar to a local area network, or the Internet. The DMX information is packaged inside the Art-Net™ information allowing a single cable to carry many DMX universes.

A 3- or 5-pin DMX cable carries only one universe, or 512 channels of DMX, which becomes limiting with products like the Next™ NXT-1 which uses up to 119 channels. A single 3- or 5-pin DMX cable daisy chain can send signals to just 4 Next™ NXT-1 products.

A single Neutrik® etherCON® cable running Art-Net™ III carries 32,768 universes or 16,777,216 channels of DMX, enough for 140,985 Next™ NXT-1 products.

Art-Net™ control systems have enough channels and the speed to send video content as well as movement information to the Next™ NXT-1. Ultimately, video content is translated into DMX signals that map the pixels to become the video content.

Some media servers control both video content and movement. When using one of these media servers there is no need for a lighting controller. Some media servers control video content only. When using one of these media servers there is a need for a lighting controller to control movement.

When using a media server for video content and lighting controller for movement, set the DMX personality to the maximum channels of that personality so the pixel mapping control channels are activated and respond to the video content. Set the media server to send video content to the pixel mapping channels only (channels 7 through 106). Set the lighting controller to send information to all the channels so it can control movement and display colors when there is not video content.

 **Make sure the lighting controller fixture profile sends DMX signals down the movement channels without sending any DMX signals down the pixel mapping channels. If the DMX controller sends ghost signals down the pixel mapping channels it could interfere with the video signal.**

Art-Net™ configuration requires setting the Art-Net™ network addresses, as well as the DMX personality and address. The network address information is determined by the design of the control system network. The network address information consists of the following:

<b>IP Mode and Address</b>	The IP address is the product's unique identifier on the control system. IP addresses can be static, DHCP, or manual. A static IP address uses the product's default IP address. A manual IP address is set through the menu. A DHCP IP address is assigned every time the product is attached to a network, and it changes.
<b>Net</b>	Net is the address of the control system network to which the Next™ NXT-1 is attached. It can be any number from 0127 for a total of 128 networks.
<b>Subnet</b>	Subnet is the address of the subnet to which the Next™ NXT-1 is attached. It can be any number from 0–15 for a total of 16 subnets within the network.
<b>Universe</b>	Universe is the DMX universe to which the Next™ NXT-1 is attached. It can be any number from 0–15 for a total of 16 DMX universes within the subnet.
<b>Start Channel</b>	The start channel is the DMX starting address for the Next™ NXT-1. This setting overrides the DMX address in the DMX Functions option.

 **In Art-Net™-only mode the DMX address is set in Art-Net Setup > Start Channel.**

## Configuring For Art-Net™ Only

Art-Net™-only operation requires configuration of the network, the DMX personality, and the DMX address.

To configure the Next™ NXT-1 for Art-Net™ only, do the following:

1. Set the operating protocol by doing the following:
  - a. Press **<MENU>**. A list of options shows on the display.
  - b. Use **<UP>** or **<DOWN>** until **Protocol Setup** is highlighted.
  - c. Press **<ENTER>**. A window with options shows on the display.
  - d. Use **<UP>** or **<DOWN>** until **Only Art-Net** is highlighted.
2. Set the IP mode and address by doing the following:
  - a. Press **<MENU>**. A list of options shows on the display.
  - b. Use **<UP>** or **<DOWN>** until **Art-Net Setup** is highlighted.
  - c. Press **<ENTER>**. A list of options shows on the display.
  - d. Use **<UP>** or **<DOWN>** until **IP Mode** is highlighted.
  - e. Press **<ENTER>**. A window with options shows on the display.
  - f. Use **<UP>** or **<DOWN>** until desired IP mode is highlighted.
  - g. Press **<ENTER>**.



**If Manual IP mode is selected, a window shows for IP address entry.**

3. Set the Net address by doing the following:
  - a. Press **<MENU>**. A list of options shows on the display.
  - b. Use **<UP>** or **<DOWN>** until **Art-Net Setup** is highlighted.
  - c. Press **<ENTER>**. A list of options shows on the display.
  - d. Use **<UP>** or **<DOWN>** until **Net** shows on the display.
  - e. Press **<ENTER>**. A window with a number shows on the display.
  - f. Use **<UP>** or **<DOWN>** until the desired net address shows.
  - g. Press **<ENTER>**.
4. Set the Subnet address by doing the following:
  - a. Press **<MENU>**. A list of options shows on the display.
  - b. Use **<UP>** or **<DOWN>** until **Art-Net Setup** is highlighted.
  - c. Press **<ENTER>**. A list of options shows on the display.
  - d. Use **<UP>** or **<DOWN>** until **Subnet** shows on the display.
  - e. Press **<ENTER>**. A window with a number shows on the display.
  - f. Use **<UP>** or **<DOWN>** until the desired subnet address shows.
  - g. Press **<ENTER>**.
5. Set the **Universe** by doing the following:
  - a. Press **<MENU>**. A list of options shows on the display.
  - b. Use **<UP>** or **<DOWN>** until **Art-Net Setup** is highlighted.
  - c. Press **<ENTER>**. A list of options shows on the display.
  - d. Use **<UP>** or **<DOWN>** until **Universe** shows on the display.
  - e. Press **<ENTER>**. A window with a number shows on the display.
  - f. Use **<UP>** or **<DOWN>** until the desired universe shows.
  - g. Press **<ENTER>**.

6. Set the **Start Channel** by doing the following:
  - a. Press **<MENU>**. A list of options shows on the display.
  - b. Use **<UP>** or **<DOWN>** until **Art-Net Setup** is highlighted.
  - c. Press **<ENTER>**. A list of options shows on the display.
  - d. Use **<UP>** or **<DOWN>** until **Start Channel** shows on the display.
  - e. Press **<ENTER>**. A window with a number shows on the display
  - f. Use **<UP>** or **<DOWN>** until the desired universe shows.
  - g. Press **<ENTER>**.

## Multi-Protocol Configuration

In a multi-protocol control system, signal and content come to the Next™ NXT-1 over Neutrik® etherCON® cables and DMX cables. The Neutrik® etherCON cables carry the Art-Net™ or Kling-Net signal and the DMX cables carry the DMX signal.

When using a multi-protocol control system with Kling-Net and DMX, configure the DMX personality and address through the **DMX Functions** menu option. Kling-Net protocol does not require any special configuration in the Next™ NXT-1.

When using a multi-protocol system with Art-Net™ and DMX, configure the Art-Net™ settings through the **Art-Net Setup** menu option and the DMX personality and address through the **DMX Functions** menu option. Make sure to configure the DMX address the same in both **Art-Net > Start Channel** and in **DMX Functions > DMX Address**.

## Kling-Net And DMX Configuration

Kling-Net is a powerful, and easy to configure, video protocol that works seamlessly with ArKaos MediaMaster and can be used in combination with a DMX controller to display video content and control the movement of the Next™ NXT-1.

When using Kling-Net and MediaMaster for video content, and a lighting controller for movement control, then set the DMX personality to 119 or 106 channels so the pixel mapping control channels are activated and respond to the video content. Set the lighting controller to send information to all the channels so it can control movement and display colors when there is not video content.



**Make sure the lighting controller fixture profile sends DMX signals down the movement channels without sending any DMX signals down the pixel mapping channels. If the DMX controller sends ghost signals down the pixel mapping channels it could interfere with the video signal.**

## Configuring For Kling-Net And DMX

To configure for Kling-Net and DMX do the following:

1. Set the operating protocol to by doing the following:
  - a. Press **<MENU>**. A list of options shows on the display.
  - b. Use **<UP>** or **<DOWN>** until **Protocol Setup** is highlighted.
  - c. Press **<ENTER>**. A window with options shows on the display.
  - d. Use **<UP>** or **<DOWN>** until **Kling-Net+DMX** is highlighted.
2. Configure the DMX settings by following steps 2 thru 6 in [Configuring for DMX Only](#).

## Art-Net™ And DMX Configuration

Art-Net™ is a protocol for sending video and DMX information over a physical and digital structure similar to a local area network, or the Internet. The video and DMX information is packaged inside the Art-Net™.

Some control systems include media servers running on Art-Net™ protocol and lighting controllers running on DMX cables. In these control systems the video content comes into the Next™ NXT-1 on Ethernet cables and the DMX signals come into the Next™ NXT-1 on DMX cables.

When using a media server for video content and lighting controller for movement, set the DMX personality to the maximum channels of that personality so the pixel mapping control channels are activated and respond to the video content. Set the media server to send video content to the pixel mapping channels only (channels 7 through 106). Set the lighting controller to send information to all the channels so it can control movement and display colors when there is not video content.



**Make sure the lighting controller fixture profile sends DMX signals down the movement channels without sending any DMX signals down the pixel mapping channels. If the DMX controller sends ghost signals down the pixel mapping channels it could interfere with the video signal.**

### Configuring for Art-Net™ And DMX

To configure for Art-Net™ and DMX do the following:

1. Set the operating protocol to by doing the following:
  - a. Press **<MENU>**. A list of options shows on the display.
  - b. Use **<UP>** or **<DOWN>** until **Protocol Setup** is highlighted.
  - c. Press **<ENTER>**. A window with options shows on the display.
  - d. Use **<UP>** or **<DOWN>** until **Art-Net+DMX** is highlighted.
2. Configure the Art-Net™ settings by following steps 2 thru 6 in [Configuring For Art-Net™ Only](#).
3. Configure the DMX settings by following steps 2 thru 6 in [Configuring for DMX Only](#).



**In this configuration, channel 7 is the start channel. This allows Art-Net™ to only control the LEDs.**



# Software Upgrade Instructions

The following steps refer to the Windows® 7 operating system environment.

### Step 1:

1. Connect the Next™ NXT-1 to the router.
2. Verify the computer is using the same network as the Next™ NXT-1 product.

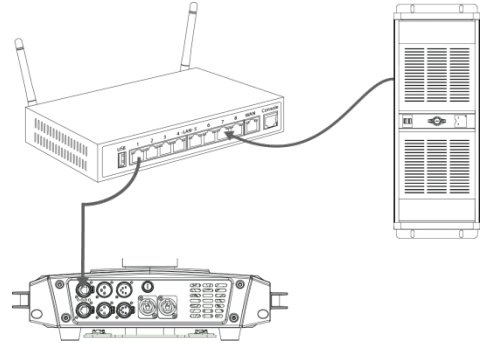

### Step 2:

1. From the Next™ NXT-1 main level, navigate to **Ethernet > Settings**.



### Step 3:

1. Select Protocol.
2. Select **<Art-Net>**.
3. Select **<Static>** IP Mode.

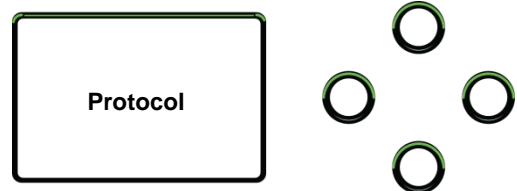

### Step 4:

1. From the Windows® start menu, click the **<Start>** button.
2. From the Search box, type Network and Sharing Center. Windows will generate the search results in the Start window.
3. Select Network and Sharing Center and the Network and Sharing Center dialog appears.

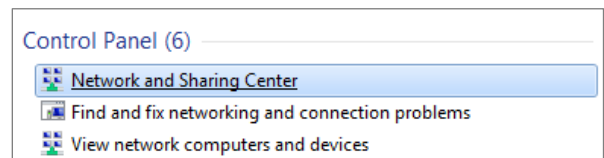

**Step 5:**

1. Select the desired network the product is connected to.  
 (i) NOTE: If you are running a hard-wired line from the PC to your router, then select *Local Area Connection*.  
 The Local Area Connection Status dialog appears.
2. Click Properties. The *Local Area Connection Properties* dialog appears.

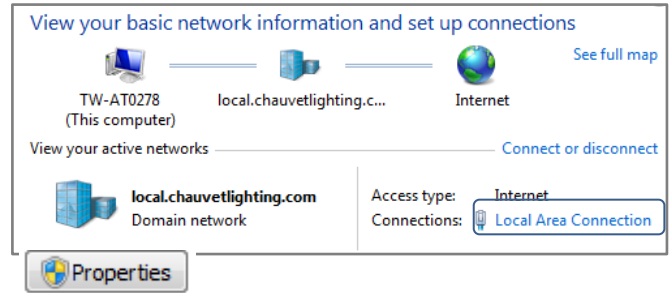

**Step 6:**

1. From the Networking tab, select Internet Protocol Version 4 (TCP/IPv4).
2. Click Properties. The Internet Protocol Version 4 (TCP/IPv4) Properties dialog appears.

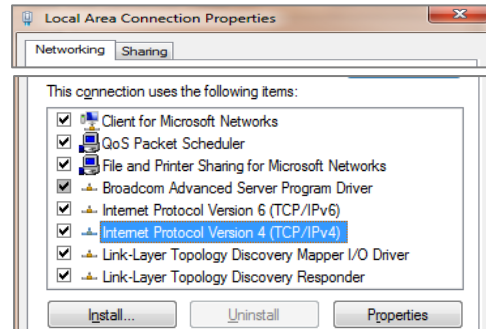

**Step 7:**

1. From the General tab, select Use the following IP address:.
2. Enter the following information:
3. Enter 2.255.0.0 in the IP address box.
4. Enter 255.0.0.0 in the Subnet mask box.
5. Click OK.
6. Close existing dialogs that are currently open.
7. Minimize the Control Panel, as it will be necessary to access this window after the software upgrade is uploaded to the product.

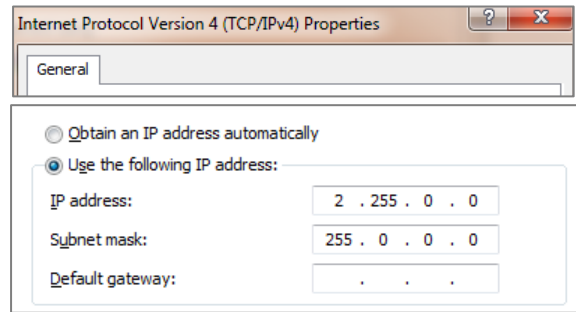

**Step 8:**

1. From the Next™ NXT-1 control panel, navigate to the Info main level.
2. Select IP Address.
3. From the PC, open the Internet browser.
4. Enter the IP address for the Next™ NXT-1 you are working with in the address bar. For example, if the IP address shown in the product's control panel is 2.34.58.104, then type that into your internet browser address bar).
5. Press ENTER. The *Authentication Required* dialog appears.

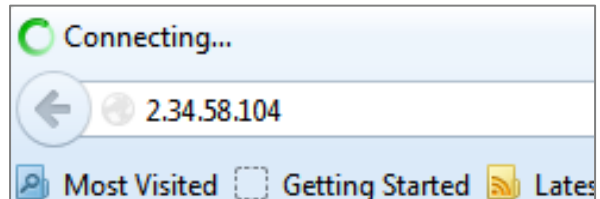

**Step 9:**

1. Enter the following information:
2. Enter admin in the User Name box.
3. Enter admin in the Password box.
4. Click Log In. The Next™ NXT-1 firmware window appears.

If the user name/password you entered is invalid, follow the [Factory Reset](#) procedure.

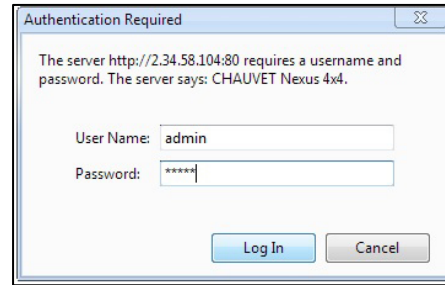

**Step 10:**

1. From the Navigation bar, select the Upgrade tab.
2. From the Firmware Upgrade section, click Choose File. The *Open* dialog appears.

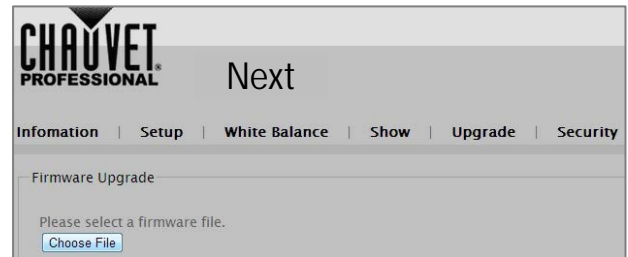

**Step 11:**

1. From the Open dialog, select the file to upload the firmware onto the Next™ NXT-1 product.
2. Click Open.

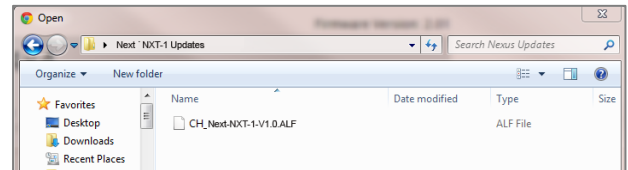

The “**Downloading...**” message appears in the product’s control panel.

Once the firmware finishes downloading the software, the product will automatically reset the unit and the control panel flickers.

Do not turn off the product during the downloading process. It will take approximately 1 min before to reset.

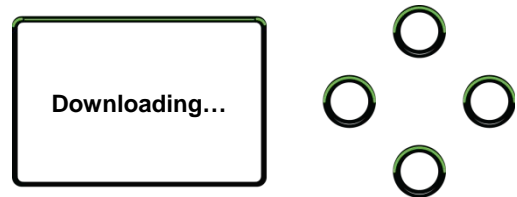

**Step 12:**

1. Navigate to the Info main level.
2. Select Version.
3. Verify the product’s control panel displays the uploaded version.

The software upgrade is now complete.

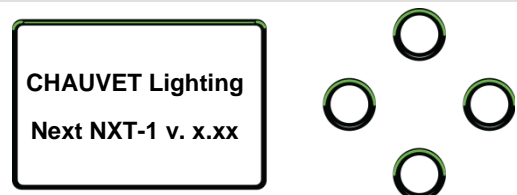

**Step 13:**

Once the software upgrade is complete, the IP setting on your PC needs to be changed back to the original settings.

1. Refer to step #4 for navigation instructions on how to access the *Internet Protocol Version 4 Properties (TCP/IPv4)* dialog.
2. From the General tab, select Obtain an IP address automatically, and click OK.
3. Continue to close the dialogs displayed until you exit out of the Control Panel.

The installation process is complete.

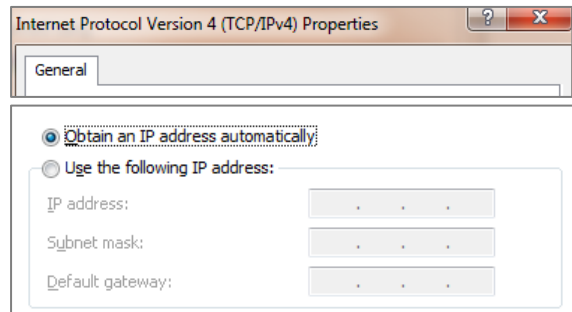

The examples shown are for illustrative purposes, and your product's screens may appear slightly different.

## DMX Personalities

The Next™ NXT-1 has 7 DMX personalities:

- 119- and 106-channel personalities are designed for pixel mapping, either with or without all the other capabilities. These personalities use the most number of channels.
- 81- and 9-channel personalities are designed with Auto Color. Auto Color automatically mixes and blends the white emitted by the LEDs into the RGB values from the controller to expand the range of color and enhance color rendering.
- 23-channel personality is designed to take advantage of all the built-in capabilities, but does not include pixel mapping and uses far less DMX channels.
- 13- and 10-channel personalities are designed to control intensity and movement only.

DMX Personality	Pixel Mapping	Color Macros/ White Balancing	Alpha-numeric Characters	Virtual Gobos	Strobing	Movement Macros	Auto Color
119-Channel	X	X	X	X	X	X	
106-Channel	X						
81-Channel	X						X
23-Channel		X	X	X	X	X	
13-Channel					X		
10-Channel							
9-Channel							X

## Channel Assignments and Values

The channel assignment and values below are the information needed to create fixture profiles and to understand how to operate the Next™ NXT-1.

### 119-Channel Personality

119CH	Channel	Function	Value	Description
	1	Pan	000○ 255	0–540°
	2	Pan Fine	000○ 255	Fine 16-bit pan control
	3	Tilt	000○ 255	0–270°
	4	Tilt Fine	000○ 255	Fine (16-bit) tilt control
	5	Pan/Tilt Speed	000○ 255	Fast to slow
	6	Control	000○ 199	No function
			200○ 209	Resets all (hold 3 seconds)
			210○ 255	No function
	7	Red1	000○ 255	0–100%
	8	Green1	000○ 255	0–100%
	9	Blue1	000○ 255	0–100%
	10	White1	000○ 255	0–100%
	11	Red2	000○ 255	0–100%
	12	Green2	000○ 255	0–100%
	13	Blue2	000○ 255	0–100%

119CH	Channel	Function	Value	Description
	14	White2	000 255	0-100%
	15	Red3	000 255	0-100%
	16	Green3	000 255	0-100%
	17	Blue3	000 255	0-100%
	18	White3	000 255	0-100%
	19	Red4	000 255	0-100%
	20	Green4	000 255	0-100%
	21	Blue4	000 255	0-100%
	22	White4	000 255	0-100%
	23	Red5	000 255	0-100%
	24	Green5	000 255	0-100%
	25	Blue5	000 255	0-100%
	26	White5	000 255	0-100%
	27	Red6	000 255	0-100%
	28	Green6	000 255	0-100%
	29	Blue6	000 255	0-100%
	30	White6	000 255	0-100%
	31	Red7	000 255	0-100%
	32	Green7	000 255	0-100%
	33	Blue7	000 255	0-100%
	34	White7	000 255	0-100%
	35	Red8	000 255	0-100%
	36	Green8	000 255	0-100%
	37	Blue8	000 255	0-100%
	38	White8	000 255	0-100%
	39	Red9	000 255	0-100%
	40	Green9	000 255	0-100%
	41	Blue9	000 255	0-100%
	42	White9	000 255	0-100%
	43	Red10	000 255	0-100%
	44	Green10	000 255	0-100%
	45	Blue10	000 255	0-100%
	46	White10	000 255	0-100%
	47	Red11	000 255	0-100%
	48	Green11	000 255	0-100%
	49	Blue11	000 255	0-100%
	50	White11	000 255	0-100%
	51	Red12	000 255	0-100%
	52	Green12	000 255	0-100%

119CH	Channel	Function	Value	Description
	53	Blue12	000ó 255	0–100%
	54	White12	000ó 255	0–100%
	55	Red13	000ó 255	0–100%
	56	Green13	000ó 255	0–100%
	57	Blue13	000ó 255	0–100%
	58	White13	000ó 255	0–100%
	59	Red14	000ó 255	0–100%
	60	Green14	000ó 255	0–100%
	61	Blue14	000ó 255	0–100%
	62	White14	000ó 255	0–100%
	63	Red15	000ó 255	0–100%
	64	Green15	000ó 255	0–100%
	65	Blue15	000ó 255	0–100%
	66	White15	000ó 255	0–100%
	67	Red16	000ó 255	0–100%
	68	Green16	000ó 255	0–100%
	69	Blue16	000ó 255	0–100%
	70	White16	000ó 255	0–100%
	71	Red17	000ó 255	0–100%
	72	Green17	000ó 255	0–100%
	73	Blue17	000ó 255	0–100%
	74	White17	000ó 255	0–100%
	75	Red8	000ó 255	0–100%
	76	Green18	000ó 255	0–100%
	77	Blue18	000ó 255	0–100%
	78	White18	000ó 255	0–100%
	79	Red19	000ó 255	0–100%
	80	Green19	000ó 255	0–100%
	81	Blue19	000ó 255	0–100%
	82	White19	000ó 255	0–100%
	83	Red20	000ó 255	0–100%
	84	Green20	000ó 255	0–100%
	85	Blue20	000ó 255	0–100%
	86	White20	000ó 255	0–100%
	87	Red21	000ó 255	0–100%
	88	Green21	000ó 255	0–100%
	89	Blue21	000ó 255	0–100%
	90	White21	000ó 255	0–100%
	91	Red22	000ó 255	0–100%

119CH	Channel	Function	Value	Description
	92	Green22	000ó 255	0–100%
	93	Blue22	000ó 255	0–100%
	94	White22	000ó 255	0–100%
	95	Red23	000ó 255	0–100%
	96	Green23	000ó 255	0–100%
	97	Blue23	000ó 255	0–100%
	98	White23	000ó 255	0–100%
	99	Red24	000ó 255	0–100%
	100	Green24	000ó 255	0–100%
	101	Blue24	000ó 255	0–100%
	102	White24	000ó 255	0–100%
	103	Red25	000ó 255	0–100%
	104	Green25	000ó 255	0–100%
	105	Blue25	000ó 255	0–100%
	106	White25	000ó 255	0–100%
	107	Color Macro and White Balance	000ó 010	No function
			011ó 030	R 100% G 0–100% B 0
			031ó 050	R 100%–0 G 100% B 0
			051ó 070	R 0 G 100% B 0–100%
			071ó 090	R 0 G 100%–0 B 100%
			091ó 110	R 0–100% G 0 B 100%
			111ó 130	R 100% G 0 B 100%–0
			131ó 150	R 100% G 0–100% B 0–100%
			151ó 170	R 100%–0 G 100%–0 B 100%
			171ó 200	RGBW 100%
			201ó 205	White1
			206ó 210	White 2
			211ó 215	White 3
			216ó 220	White 4
			221ó 225	White 5
			226ó 230	White 6
			231ó 235	White 7
	236ó 240	White 8		
	241ó 245	White 9		
	246ó 250	White 10		
	251ó 255	White 11		
	108	Foreground	000ó 010	No function
			011ó 255	Foreground color
	109	Foreground Dimmer	000ó 255	0–100%



119CH	Channel	Function	Value	Description
110	Background		000 010	No function
			011 0255	Background color
111	Background Dimmer		000 0255	0–100%
112	Alphanumeric		000	No function
			001 0127	Numeric characters 1–0
			128 0255	Alpha characters A–Z
113	Virtual Gobo Maps		000 010	No function
			011 020	Simple cross
			021 029	Simple box
			030 038	Square imploder
			039 047	Square exploder
			048 056	Diamond imploder
			057 065	Diamond exploder
			066 074	Two line spinner
			075 083	Triangle spinner
			084 092	Tri-Downer
			093 101	Tri-Upper
			102 110	Bowtie spinner
			111 119	One-Liner
			120 128	Line hop up
			129 137	Line hop down
			138 146	Line hop up/down
			147 155	T-Spin
			156 164	Upside down T-Spin
			165 173	Diamond spoke spin
			174 182	Line hop left
			183 191	Line hop right
			192 200	Line hop left/right
			201 209	Double verticals
			210 218	Double horizontals
219 227	Diagonal right			
228 236	Diagonal left			
237 246	Moving squares			
247 255	Clock			
114	Virtual Gobo Speed		000 010	No function
			011 100	Gobo index
			101 149	No function
			150 202	Gobo speed forward, fast to slow
			203 255	Gobo speed backward, slow to fast

119CH	Channel	Function	Value	Description
		<b>Alphanumeric Rotation</b>	000ó 063	0°
			064ó 127	90°
			128ó 191	180°
			192ó 255	270°
	<b>115</b>	<b>Dimmer</b>	000ó 255	0–100%
	<b>116</b>	<b>Strobe</b>	000ó 010	No function
			011ó 255	Slow to fast
	<b>117</b>	<b>Motor Show</b>	000ó 010	No function
			011ó 072	Preset pan/tilt movement macro 1
			073ó 133	Preset pan/tilt movement macro 2
			134ó 194	Preset pan/tilt movement macro 3
			195ó 255	Preset pan/tilt movement macro 4
	<b>118</b>	<b>Motor Show Speed</b>	000ó 255	Slow to fast
	<b>119</b>	<b>Dimmer Speed Mode</b>	000ó 051	Preset dimmer speed from display menu
			052ó 101	Dimmer speed mode off
			102ó 152	Dimmer speed mode1 (fast speed)
			153ó 203	Dimmer speed mode2 (middle speed)
			204ó 255	Dimmer speed mode3 (slow speed)

## 106-Channel Personality

106CH	Channel	Function	Value	Description
	1	Pan	000ó 255	0–540°
	2	Pan Fine	000ó 255	Fine (16-bit) pan control
	3	Tilt	000ó 255	0–270°
	4	Tilt Fine	000ó 255	Fine (16-bit) tilt control
	5	Pan/Tilt Speed	000ó 255	Fast to slow
	6	Control	000ó 199	No function
			200ó 209	Resets all (hold 3 seconds)
			210ó 255	No function
	7	Red1	000ó 255	0–100%
	8	Green1	000ó 255	0–100%
	9	Blue1	000ó 255	0–100%
	10	White1	000ó 255	0–100%
	11	Red2	000ó 255	0–100%
	12	Green2	000ó 255	0–100%
	13	Blue2	000ó 255	0–100%
	14	White2	000ó 255	0–100%
	15	Red3	000ó 255	0–100%
	16	Green3	000ó 255	0–100%
	17	Blue3	000ó 255	0–100%
	18	White3	000ó 255	0–100%
	19	Red4	000ó 255	0–100%
	20	Green4	000ó 255	0–100%
	21	Blue4	000ó 255	0–100%
	22	White4	000ó 255	0–100%
	23	Red5	000ó 255	0–100%
	24	Green5	000ó 255	0–100%
	25	Blue5	000ó 255	0–100%
	26	White5	000ó 255	0–100%
	27	Red6	000ó 255	0–100%
	28	Green6	000ó 255	0–100%
	29	Blue6	000ó 255	0–100%
	30	White6	000ó 255	0–100%
	31	Red7	000ó 255	0–100%
	32	Green7	000ó 255	0–100%
	33	Blue7	000ó 255	0–100%
	34	White7	000ó 255	0–100%
	35	Red8	000ó 255	0–100%
	36	Green8	000ó 255	0–100%

106CH	Channel	Function	Value	Description
	37	Blue8	000 0 255	0-100%
	38	White8	000 0 255	0-100%
	39	Red9	000 0 255	0-100%
	40	Green9	000 0 255	0-100%
	41	Blue9	000 0 255	0-100%
	42	White9	000 0 255	0-100%
	43	Red10	000 0 255	0-100%
	44	Green10	000 0 255	0-100%
	45	Blue10	000 0 255	0-100%
	46	White10	000 0 255	0-100%
	47	Red11	000 0 255	0-100%
	48	Green11	000 0 255	0-100%
	49	Blue11	000 0 255	0-100%
	50	White11	000 0 255	0-100%
	51	Red12	000 0 255	0-100%
	52	Green12	000 0 255	0-100%
	53	Blue12	000 0 255	0-100%
	54	White12	000 0 255	0-100%
	55	Red13	000 0 255	0-100%
	56	Green13	000 0 255	0-100%
	57	Blue13	000 0 255	0-100%
	58	White13	000 0 255	0-100%
	59	Red14	000 0 255	0-100%
	60	Green14	000 0 255	0-100%
	61	Blue14	000 0 255	0-100%
	62	White14	000 0 255	0-100%
	63	Red15	000 0 255	0-100%
	64	Green15	000 0 255	0-100%
	65	Blue15	000 0 255	0-100%
	66	White15	000 0 255	0-100%
	67	Red16	000 0 255	0-100%
	68	Green16	000 0 255	0-100%
	69	Blue16	000 0 255	0-100%
	70	White16	000 0 255	0-100%
	71	Red17	000 0 255	0-100%
	72	Green17	000 0 255	0-100%
	73	Blue17	000 0 255	0-100%
	74	White17	000 0 255	0-100%
	75	Red8	000 0 255	0-100%

106CH	Channel	Function	Value	Description
	76	Green18	000ó 255	0–100%
	77	Blue18	000ó 255	0–100%
	78	White18	000ó 255	0–100%
	79	Red19	000ó 255	0–100%
	80	Green19	000ó 255	0–100%
	81	Blue19	000ó 255	0–100%
	82	White19	000ó 255	0–100%
	83	Red20	000ó 255	0–100%
	84	Green20	000ó 255	0–100%
	85	Blue20	000ó 255	0–100%
	86	White20	000ó 255	0–100%
	87	Red21	000ó 255	0–100%
	88	Green21	000ó 255	0–100%
	89	Blue21	000ó 255	0–100%
	90	White21	000ó 255	0–100%
	91	Red22	000ó 255	0–100%
	92	Green22	000ó 255	0–100%
	93	Blue22	000ó 255	0–100%
	94	White22	000ó 255	0–100%
	95	Red23	000ó 255	0–100%
	96	Green23	000ó 255	0–100%
	97	Blue23	000ó 255	0–100%
	98	White23	000ó 255	0–100%
	99	Red24	000ó 255	0–100%
	100	Green24	000ó 255	0–100%
	101	Blue24	000ó 255	0–100%
	102	White24	000ó 255	0–100%
	103	Red25	000ó 255	0–100%
	104	Green25	000ó 255	0–100%
	105	Blue25	000ó 255	0–100%
	106	White25	000ó 255	0–100%

## 81-Channel Personality

81CH	Channel	Function	Value	Description
	1	Pan	000ó 255	0–540°
	2	Pan Fine	000ó 255	Fine (16-bit) pan control
	3	Tilt	000ó 255	0–270°
	4	Tilt Fine	000ó 255	Fine (16-bit) tilt control
	5	Pan/Tilt Speed	000ó 255	Fast to slow
	6	Control	000ó 199	No function
			200ó 209	Resets all (hold 3 seconds)
			210ó 255	No function
	7	Red1	000ó 255	0–100%
	8	Green1	000ó 255	0–100%
	9	Blue1	000ó 255	0–100%
	10	Red2	000ó 255	0–100%
	11	Green2	000ó 255	0–100%
	12	Blue2	000ó 255	0–100%
	13	Red3	000ó 255	0–100%
	14	Green3	000ó 255	0–100%
	15	Blue3	000ó 255	0–100%
	16	Red4	000ó 255	0–100%
	17	Green4	000ó 255	0–100%
	18	Blue4	000ó 255	0–100%
	19	Red5	000ó 255	0–100%
	20	Green5	000ó 255	0–100%
	21	Blue5	000ó 255	0–100%
	22	Red6	000ó 255	0–100%
	23	Green6	000ó 255	0–100%
	24	Blue6	000ó 255	0–100%
	25	Red7	000ó 255	0–100%
	26	Green7	000ó 255	0–100%
	27	Blue7	000ó 255	0–100%
	28	Red8	000ó 255	0–100%
	29	Green8	000ó 255	0–100%
	30	Blue8	000ó 255	0–100%
	31	Red9	000ó 255	0–100%
	32	Green9	000ó 255	0–100%
	33	Blue9	000ó 255	0–100%
	34	Red10	000ó 255	0–100%
	35	Green10	000ó 255	0–100%
	36	Blue10	000ó 255	0–100%

81CH	Channel	Function	Value	Description
	37	Red11	000ó 255	0–100%
	38	Green11	000ó 255	0–100%
	39	Blue11	000ó 255	0–100%
	40	Red12	000ó 255	0–100%
	41	Green12	000ó 255	0–100%
	42	Blue12	000ó 255	0–100%
	43	Red13	000ó 255	0–100%
	44	Green13	000ó 255	0–100%
	45	Blue13	000ó 255	0–100%
	46	Red14	000ó 255	0–100%
	47	Green14	000ó 255	0–100%
	48	Blue14	000ó 255	0–100%
	49	Red15	000ó 255	0–100%
	50	Green15	000ó 255	0–100%
	51	Blue15	000ó 255	0–100%
	52	Red16	000ó 255	0–100%
	53	Green16	000ó 255	0–100%
	54	Blue16	000ó 255	0–100%
	55	Red17	000ó 255	0–100%
	56	Green17	000ó 255	0–100%
	57	Blue17	000ó 255	0–100%
	58	Red8	000ó 255	0–100%
	59	Green18	000ó 255	0–100%
	60	Blue18	000ó 255	0–100%
	61	Red19	000ó 255	0–100%
	62	Green19	000ó 255	0–100%
	63	Blue19	000ó 255	0–100%
	64	Red20	000ó 255	0–100%
	65	Green20	000ó 255	0–100%
	66	Blue20	000ó 255	0–100%
	67	Red21	000ó 255	0–100%
	68	Green21	000ó 255	0–100%
	69	Blue21	000ó 255	0–100%
	70	Red22	000ó 255	0–100%
	71	Green22	000ó 255	0–100%
	72	Blue22	000ó 255	0–100%
	73	Red23	000ó 255	0–100%
	74	Green23	000ó 255	0–100%
	75	Blue23	000ó 255	0–100%

81CH	Channel	Function	Value	Description
	76	Red24	000ó 255	0–100%
	77	Green24	000ó 255	0–100%
	78	Blue24	000ó 255	0–100%
	79	Red25	000ó 255	0–100%
	80	Green25	000ó 255	0–100%
	81	Blue25	000ó 255	0–100%

### 23-Channel Personality

23CH	Channel	Function	Value	Description
	1	Pan	000ó 255	0–540°
	2	Pan Fine	000ó 255	Fine (16-bit) pan control
	3	Tilt	000ó 255	0–270°
	4	Tilt Fine	000ó 255	Fine (16-bit) tilt control
	5	Pan/Tilt Speed	000ó 255	Fast to slow
	6	Control	000ó 199	No function
			200ó 209	Resets all (hold 3 seconds)
			210ó 255	No function
	7	Red	000ó 255	0–100%
	8	Green	000ó 255	0–100%
	9	Blue	000ó 255	0–100%
	10	White	000ó 255	0–100%
	11	Dimmer	000ó 255	0–100%
	12	Strobe	000ó 010	No function
			011ó 255	Slow to fast



23CH	Channel	Function	Value	Description
13		<b>Color Macro and White Balance</b>	000 010	No function
			011 030	R 100% G 0–100% B 0
			031 050	R 100%–0 G 100% B 0
			051 070	R 0 G 100% B 0–100%
			071 090	R 0 G 100%–0 B 100%
			091 110	R 0–100% G 0 B 100%
			111 130	R 100% G 0 B 100%–0
			131 150	R 100% G 0–100% B 0–100%
			151 170	R 100%–0 G 100%–0 B 100%
			171 200	RGBW 100%
			201 205	White 1
			206 210	White 2
			211 215	White 3
			216 220	White 4
			221 225	White 5
			226 230	White 6
			231 235	White 7
			236 240	White 8
			241 245	White 9
			246 250	White 10
251 255	White 11			
14		<b>Foreground</b>	000 010	No function
			011 255	Foreground color
15		<b>Foreground Dimmer</b>	000 255	0–100%
16		<b>Background</b>	000 010	No function
			011 255	Background color
17		<b>Background Dimmer</b>	000 255	0–100%
18		<b>Alphanumeric</b>	000	No function
			001 127	Numeric characters 1–0
			128 255	Alpha characters A–Z

23CH	Channel	Function	Value	Description
19		Virtual Gobo Maps	000ó 010	No function
			011ó 020	Simple cross
			021ó 029	Simple box
			030ó 038	Square imploder
			039ó 047	Square exploder
			048ó 056	Diamond imploder
			057ó 065	Diamond exploder
			066ó 074	Two line spinner
			075ó 083	Triangle spinner
			084ó 092	Tri-Downer
			093ó 101	Tri-Upper
			102ó 110	Bowtie spinner
			111ó 119	One-Liner
			120ó 128	Line hop up
			129ó 137	Line hop down
			138ó 146	Line hop up down
			147ó 155	T-Spin
			156ó 164	Upside down T-Spin
			165ó 173	Diamond spoke spin
			174ó 182	Line hop left
			183ó 191	Line hop right
			192ó 200	Line hop left/right
			201ó 209	Double verticals
			210ó 218	Double horizontals
			219ó 227	Diagonal right
			228ó 236	Diagonal left
237ó 246	Moving squares			
247ó 255	Clock			
20		Virtual Gobo Speed	000ó 010	No function
			011ó 100	Gobo index
			101ó 149	No function
			150ó 202	Gobo speed forward, fast to slow
			203ó 255	Gobo speed backward, slow to fast
		Alphanumeric Rotation	000ó 063	0°
			064ó 127	90°
			128ó 191	180°
			192ó 255	270°

23CH	Channel	Function	Value	Description
21		<b>Motor Show</b>	000ó 010	No function
			011ó 072	Preset pan/tilt movement macro 1
			073ó 133	Preset pan/tilt movement macro 2
			134ó 194	Preset pan/tilt movement macro 3
			195ó 255	Preset pan/tilt movement macro 4
22		<b>Motor Show Speed</b>	000ó 255	Slow to fast
23		<b>Dimmer Speed Mode</b>	000ó 051	Preset dimmer speed from display menu
			052ó 101	Dimmer speed mode off
			102ó 152	Dimmer speed mode1 (fast speed)
			153ó 203	Dimmer speed mode2 (middle speed)
			204ó 255	Dimmer speed mode3 (slow speed)

### 13-Channel Personality

13CH	Channel	Function	Value	Description
	1	Pan	000ó 255	0–540°
	2	Pan Fine	000ó 255	Fine (16-bit) pan control
	3	Tilt	000ó 255	0–270°
	4	Tilt Fine	000ó 255	Fine (16-bit) tilt control
	5	Pan/Tilt Speed	000ó 255	Fast to slow
	6	Control	000ó 199	No function
			200ó 209	Resets all (hold 3 seconds)
			210ó 255	No function
	7	Red	000ó 255	0–100%
	8	Green	000ó 255	0–100%
	9	Blue	000ó 255	0–100%
	10	White	000ó 255	0–100%
	11	Dimmer	000ó 255	0–100%
	12	Strobe	000ó 010	No function
			011ó 255	Slow to fast
	13	Dimmer Speed Mode	000ó 051	Preset dimmer speed from display menu
			052ó 101	Dimmer speed mode off
			102ó 152	Dimmer speed mode1 (fast speed)
			153ó 203	Dimmer speed mode2 (middle speed)
			204ó 255	Dimmer speed mode3 (slow speed)

## 10-Channel Personality

10CH	Channel	Function	Value	Description
	1	Pan	000 ó 255	0–540°
	2	Pan Fine	000 ó 255	Fine (16-bit) pan control
	3	Tilt	000 ó 255	0–270°
	4	Tilt Fine	000 ó 255	Fine (16-bit) tilt control
	5	Pan/Tilt Speed	000 ó 255	Fast to slow
	6	Control	000 ó 199	No function
			200 ó 209	Resets all (hold 3 seconds)
			210 ó 255	No function
	7	Red	000 ó 255	0–100%
	8	Green	000 ó 255	0–100%
	9	Blue	000 ó 255	0–100%
	10	White	000 ó 255	0–100%

## 9-Channel Personality

9CH	Channel	Function	Value	Description
	1	Pan	000 ó 255	0–540°
	2	Pan Fine	000 ó 255	Fine (16-bit) pan control
	3	Tilt	000 ó 255	0–270°
	4	Tilt Fine	000 ó 255	Fine (16-bit) tilt control
	5	Pan/Tilt Speed	000 ó 255	Fast to slow
	6	Control	000 ó 199	No function
			200 ó 209	Resets all (hold 3 seconds)
			210 ó 255	No function
	7	Red	000 ó 255	0–100%
	8	Green	000 ó 255	0–100%
	9	Blue	000 ó 255	0–100%



In the 9- and 81-channel DMX personalities of Next™ NXT-1, only red, green, and blue values can be changed. These DMX personalities use the unique Auto Color function. Auto Color automatically mixes and blends the white emitted by the LEDs into the RGB values from the controller to expand the range of color and enhance color rendering.

## 5. Technical Information

### Maintenance

To maintain optimum performance and minimize wear, you should clean this product frequently. Usage and environment are contributing factors in determining the cleaning frequency.

As a rule, clean this product at least twice a month. Dust build-up reduces light output performance and can cause overheating. This can lead to reduced light source life and increased mechanical wear.

To clean your product:

1. Unplug the product from power.
2. Wait until the product is at room temperature.
3. Use a vacuum (or dry compressed air) and a soft brush to remove dust collected on the external vents.
4. Clean all external surfaces with a mild solution of non-ammonia glass cleaner or isopropyl alcohol.
5. Apply the solution directly to a soft, lint-free cotton cloth or a lens cleaning tissue.
6. Wipe any dirt or grime to the outside edges of the lens surface.
7. Gently polish the lens surfaces until they are free of haze and lint.



**Always dry the external surfaces thoroughly and carefully after cleaning them.**



**Do not spin the cooling fans while blowing compressed air into them.**

## 6. Technical Specifications

### Dimensions And Weight

Length	Width	Height	Weight
11.3 in (288 mm)	15.4 in (391 mm)	18.6 in (472 mm)	30.6 lb (13.9 kg)

**Note:** Dimensions in inches rounded to the nearest decimal digit.

### Power

Power Supply Type	Range	Voltage Selection
Switching (internal)	100 to 240 VAC, 50/60 Hz	Auto-ranging

Parameter	120 V, 60 Hz	208 V, 60 Hz	230 V, 50 Hz
Consumption	397 W	378 W	375 W
Current	3.5 A	1.9 A	1.8 A
Power-Linking	5 units	9 units	10 units

I/O	Input/ Output
Connector port	Neutrik® powerCON®
Cord plug	Edison to Neutrik® powerCON® Local plug to Neutrik® powerCON®
Minimum Wire Gauge	14 AWG

### Light Source

Type	Power	Lifespan
LED	10 W	50,000 hours

Color	Quantity	Current
Quad-color RGBW	25	2.9 A

### Photo Optic

Pixels	Pixel Pitch
5 x 5	48 mm

Parameter	
Illuminance @ 5 m	22,780 lux @ 5 m
Beam angle	6°
Field angle	11°
Color Temperature	2800 to 10000 K
Strobe rate	0 to 13 Hz

### Thermal

Maximum External Temperature	Cooling System
113 °F (45 °C)	Fan-assisted convection

### Data Connection And Protocol

I/O Ports	Control Protocol	Channels
Neutrik® etherCON®	Art-Net™ Kling-Net	9, 10, 13, 23, 81, 106 or 119
3-pin DMX 5-pin DMX	DMX	9, 10, 13, 23, 81, 106 or 119

### Ordering



Product Description	Product name	Item Code	UPC Number
1-Pack Next™ NXT-1	NXT1	03110849	781462211974
2-Pack Next™ NXT-1 with Road Case	NXT1X2	03110850	781462211981

## Returns

To return a product or request support:

- In the U.S., contact Chauvet World Headquarters (see [Contact Us](#)).
- In the UK or Ireland, contact Chauvet Europe Ltd. (see [Contact Us](#)).
- In Mexico, contact Chauvet Mexico (see [Contact Us](#)).
- In any other country, DO NOT contact Chauvet. Contact the distributor of record. See [www.chauvetlighting.com](http://www.chauvetlighting.com) for a list of distributors.



**If you live outside the U.S., United Kingdom, Ireland, or Mexico, contact your distributor of record and follow their instructions on how to return Chauvet products to them. Visit our website for contact details.**

Call the corresponding Chauvet Technical Support office and request a Return Merchandise Authorization (RMA) number before shipping the product. Be prepared to provide the model number, serial number, and a brief description of the reason for the return.

You must send the merchandise prepaid, in its original box, and with its original packing and accessories. Chauvet will not issue call tags.

Clearly label the package with the RMA number. Chauvet will refuse any product returned without an RMA number.



**Write the RMA number on a properly affixed label. DO NOT write the RMA number directly on the box.**

Before sending the product, clearly write the following information on a piece of paper and place it inside the box:

- Your name
- Your address
- Your phone number
- RMA number
- A brief description of the problem

Be sure to pack the product properly. FedEx packing or double-boxing are recommended.



**Chauvet reserves the right to use its own discretion to repair or replace returned product(s). Chauvet is not responsible for shipping damage of returned items.**



# Contact Us

## **WORLD HEADQUARTERS - Chauvet**

### **General Information**

Address: 5200 NW 108th Avenue  
Sunrise, FL 33351  
Voice: (954) 577-4455  
Fax: (954) 929-5560  
Toll free: (800) 762-1084

### **Technical Support**

Voice: (954) 577-4455 (Press 4)  
Fax: (954) 756-8015  
Email: [tech@chauvetlighting.com](mailto:tech@chauvetlighting.com)

**World Wide Web** [www.chauvetlighting.com](http://www.chauvetlighting.com)

## **UNITED KINGDOM AND IRELAND - Chauvet Europe Ltd.**

### **General Information**

Address: Unit 1C  
Brookhill Road Industrial Estate  
Pinxton, Nottingham, UK  
NG16 6NT  
Voice: +44 (0)1773 511115  
Fax: +44 (0)1773 511110

### **Technical Support**

Email: [uktech@chauvetlighting.com](mailto:uktech@chauvetlighting.com)

**World Wide Web** [www.chauvetlighting.co.uk](http://www.chauvetlighting.co.uk)

## **MEXICO - Chauvet Mexico**

### **General Information**

Address: Av. Santa Ana 30  
Parque Industrial Lerma  
Lerma, Mexico C.P. 52000  
Voice: +52 (728) 285-5000

### **Technical Support**

Email: [servicio@chauvet.com.mx](mailto:servicio@chauvet.com.mx)

**World Wide Web** [www.chauvet.com.mx](http://www.chauvet.com.mx)

Outside the U.S., United Kingdom, Ireland, or Mexico, contact the dealer of record and follow their instructions to request support or to return a product. Visit the Chauvet website for contact information.

## Notas de Edición

Este manual de usuario incluye una descripción y precauciones de seguridad, montaje, instalación, funcionamiento y mantenimiento del panel de vídeo Next™ NXT-1 de Chauvet. Esta edición se publicó en noviembre de 2014.

## Marcas Registradas

CHAUVET® es una marca registrada de Chauvet & Sons Inc. (bajo el nombre de CHAUVET® o Chauvet). El logotipo de CHAUVET® en su integridad, incluyendo el nombre Chauvet y el triángulo entramado, y todas las demás marcas de este manual pertenecen a servicios, productos o declaraciones comerciales (por ejemplo: It's Green Thinking™) son propiedad de o autorizados por Chauvet. Cualquier otro nombre de producto, logotipo, marca, nombre de empresa y otras marcas registradas incluidas o aludidas dentro de este documento son propiedad de los respectivos titulares de la marca.

## Aviso de Derechos de Autor

Chauvet es propietario del contenido de este Manual de usuario en su totalidad, incluyendo, sin limitarse a ellos, ilustraciones, logotipos, marcas y recursos.

El diseño y copyright de Art-Net™ es propiedad de Artistic Licence Holdings Ltd.

© Copyright 2014 Chauvet. Todos los derechos reservados.

Impreso en la R. P. China. Publicación en formato electrónico por Chauvet en EE.UU.

## Uso del Manual

Chauvet autoriza a sus clientes a descargar e imprimir este manual solo para propósitos de información profesional. Chauvet prohíbe expresamente la utilización, copia, almacenamiento, distribución, modificación o impresión de este manual o su contenido, con cualquier fin, sin consentimiento por escrito.

## Impresión del Documento

Para mejores resultados, imprima este documento en color, en papel tamaño carta (215,9 x 279,4 mm), a doble cara. Si usa papel A4 (210 x 297 mm), configure la impresora para escalar el contenido proporcionalmente.

## Exención de Responsabilidad

Chauvet cree que la información contenida en este manual es correcta en todos los aspectos. Sin embargo, Chauvet no asume responsabilidad por cualquier error u omisión de este documento. Chauvet se reserva el derecho a revisar y hacer cambios de vez en cuando en el contenido de este documento sin obligación por parte de Chauvet de notificar a ningún individuo o empresa tales revisiones o cambios. Esto no constituye compromiso de ninguna clase por parte de Chauvet de que vaya hacer tales cambios. Chauvet puede publicar una revisión de este manual o una nueva edición del mismo para incorporar dichos cambios.

## Revisión del Documento

El Manual de usuario del Next™ NXT-1 Rev. 3 reemplaza todas las versiones anteriores de este manual. Por favor, deseche cualquier versión anterior de este manual que tenga, ya sea en formato impreso o electrónico, y reemplazarlos con esta versión. Visite [www.chauvetprofessional.com](http://www.chauvetprofessional.com) para la última versión.

Autor	Fecha	Editor	Fecha
A. Leon	6/11/2014	M. Trouard	6/11/2014

# 1. Antes de Empezar

## Qué va Incluido

### Pack 1 Next™ NXT-1

- Next™ NXT-1
- Cable de alimentación Neutrik® powerCON®
- 2 soportes Omega
- Tarjeta de garantía
- Manual de usuario

### Pack 2 Maleta de Transporte Next™ NXT-1

- 2 Next™ NXT-1
- 2 cables de alimentación Neutrik® powerCON®
- 4 soportes Omega
- Maleta de transporte
- Tarjeta de garantía
- Manual de usuario

## Desembalaje



Desembale el Next™ NXT-1 con cuidado y compruebe que todas las piezas están en el paquete y en buen estado. Si la caja o alguno de sus contenidos parecen dañados a causa del transporte, o muestran signos de manipulación inadecuada, guarde todo el paquete y tramite una reclamación con el transportista inmediatamente; no lo notifique a Chauvet. Si no informa al transportista del daño inmediatamente o no dispone todo el paquete para inspección podría quedar anulada la reclamación.

Para otras incidencias, como componentes o piezas que falten, daños no relacionados con el transporte o daños no evidentes, presente una reclamación a Chauvet en el plazo de 7 días desde la entrega. Para información sobre cómo contactar con Chauvet, vea [Contacto](#) al final de este manual.

## Convenciones

Convención	Significado
1–512	Un rango de valores
50/60	Un conjunto de valores
15	Información mostrada en la pantalla
Settings	Una opción de menú
Menu > Settings	Una secuencia de opciones de menú
<ENTER>	Un botón

## Símbolos

Símbolos	Significado
	Instalación, configuración o información sobre funcionamiento crítica. El incumplimiento de esta información puede causar que el producto no funcione, que se averíe, u ocasionar daños al usuario.
	Instalación o información de configuración importante. Hacer caso omiso de esta información puede hacer que el producto no funcione.
	Información útil.

## Notas de Seguridad

Por favor, lea las siguientes Notas de seguridad con atención antes de empezar a trabajar con el producto. Estas notas incluyen información de seguridad importante sobre la instalación, uso y mantenimiento.



- Conecte siempre el producto a un circuito con toma de tierra.
- Asegúrese de que el cable de alimentación no está retorcido ni estropeado.
- Conecte siempre el producto a una fuente de alimentación con la tensión adecuada, según se indica en la pegatina del producto.
- ¡Este producto es para uso en interiores solamente! Está clasificado como IP20. No exponga el producto a lluvia o humedad.
- Desconecte siempre el producto de la fuente de alimentación antes de limpiarlo o cambiar el fusible.
- Nunca desconecte el producto de la fuente de alimentación agarrando o tirando del cable.
- Si monta el producto en altura, asegúrese de que el soporte es adecuado para el peso del producto y asegure siempre el producto con un cable de seguridad.
- Asegúrese de que no hay materiales inflamables cerca del producto cuando esté en funcionamiento.
- Evite la exposición directa de los ojos a la fuente de luz mientras es producto esté encendido.
- No toque la carcasa del producto cuando el producto esté en funcionamiento, porque la carcasa puede estar muy caliente.
- No haga funcionar este producto si la carcasa está dañada.

- Este producto no está concebido para una instalación permanente.
- No haga funcionar este producto en exteriores.
- No exponga el producto a lluvia o humedad.
- Nunca conecte el producto a un atenuador o reostato.
- Asegúrese de sustituir el fusible con otro del mismo tipo y categoría.
- Instale siempre el producto en un lugar con ventilación adecuada.
- Deje al menos 20 in (50 cm) entre el producto y superficies adyacentes.
- Asegúrese de que no queda bloqueada ninguna ranura de ventilación en la carcasa del producto.
- No haga funcionar el producto a una temperatura ambiente superior a 104 °F (40 °C).
- Nunca mueva el producto agarrándolo por el cable de alimentación o por cualquier parte móvil.
- Utilice siempre la abrazadera de montaje o el asa de transporte para levantar el producto.
- Este producto no contiene piezas reparables por el usuario. Cualquier referencia a la reparación en este Manual de usuario se aplicará solamente a técnicos certificados, adecuadamente instruidos por Chauvet. No abra la carcasa ni intente ninguna reparación.
- Cualquier avería causada por modificaciones manuales no está cubierta por la garantía. Chauvet no aceptará responsabilidad por daños causados por modificaciones no autorizadas o por no observar las advertencias de seguridad y las instrucciones de este manual.
- En caso de un problema grave de funcionamiento, deje de usar el producto inmediatamente.
- Si el producto necesita reparación, póngase en contacto con Chauvet. Para más información vea [Devoluciones](#) y [Contacto](#).
- Para evitar un desgaste innecesario y alargar su vida útil, desconecte completamente el producto de la alimentación, mediante el interruptor o desenchufándolo, durante los periodos en los que no se use.



Guarde este Manual de Usuario para que le sirva de referencia.

## 2.Introducción

### Descripción del Producto

Next™ NXT-1 es un panel de cabeza móvil con veinticinco LED RGBW de 10 vatios que muestran en pantalla mapas de píxeles con brillantes imágenes y se abren paso a través de la niebla. El rápido movimiento del panel y la rápida respuesta de los finos haces de luz de los LED permite que los diseñadores creen atractivos efectos visuales que realzan cualquier producción en vivo, y además el Next™ NXT-1 viene con patrones integrados y caracteres alfanuméricos que hacen sencilla la programación. El Next™ NXT-1 funciona sobre protocolos Art-Net™, Kling-Net y DMX, y se puede controlar con consolas de iluminación o servidores de medios, proporcionando así opciones de control integrado de la máxima flexibilidad.

### Características del Producto

- 25 RGBW LED Osram de 10 W
- Cada LED tiene un ángulo de haz de 6°
- 22.780 lux a 5 metros
- Movimiento lateral/inclinación ultrarrápido.
- Las opciones de control incluyen Art-Net™, Kling-Net y DMX
- Puertos de entrada y salida Neutrik® powerCON® y etherCON®
- Puertos de entrada y salida DMX de 3 y 5 pines
- Servidor web integrado para diagnóstico remoto y actualizaciones de firmware

### Visión General del Producto

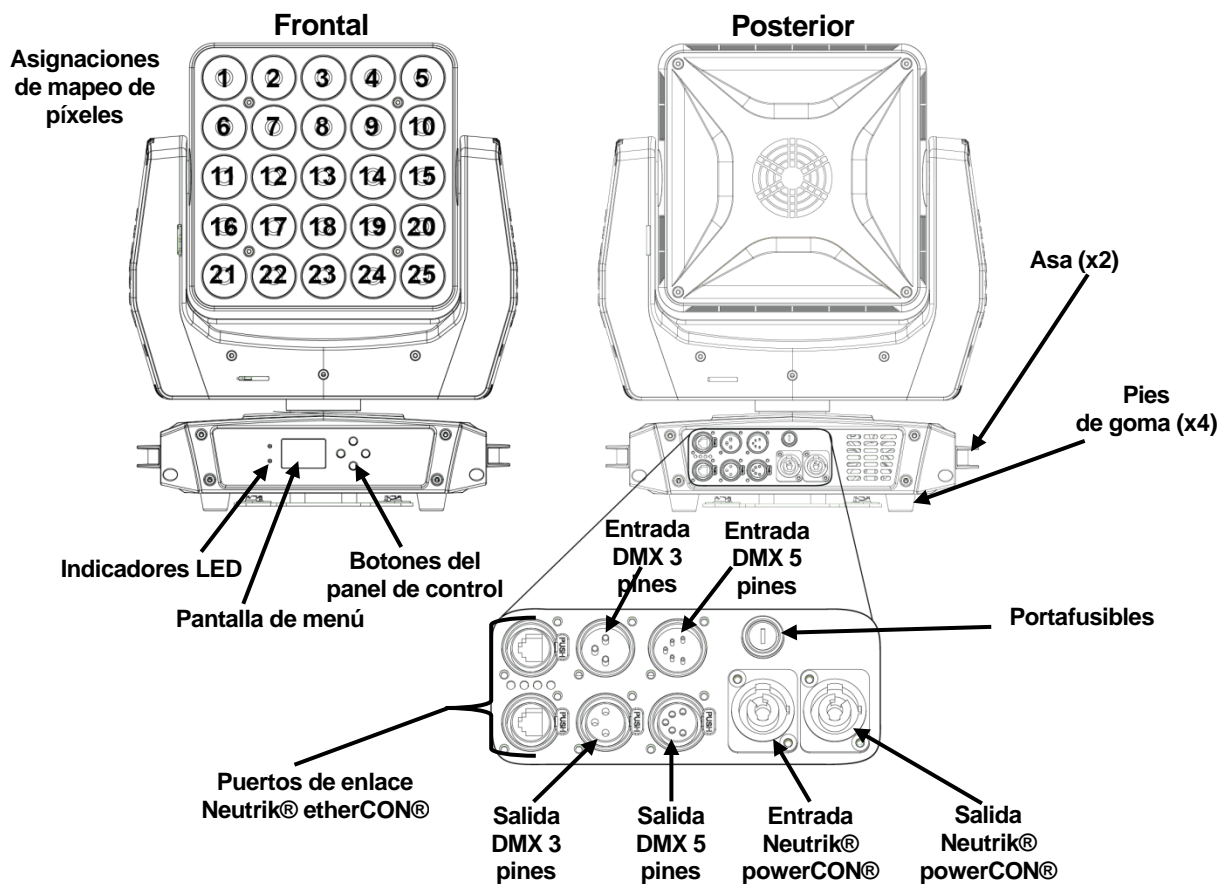

## Dimensiones del Producto

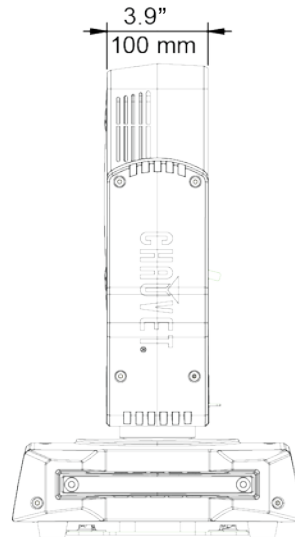
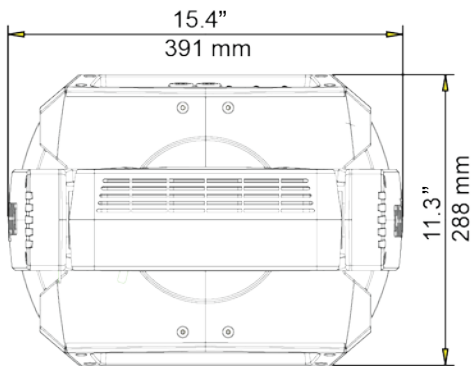
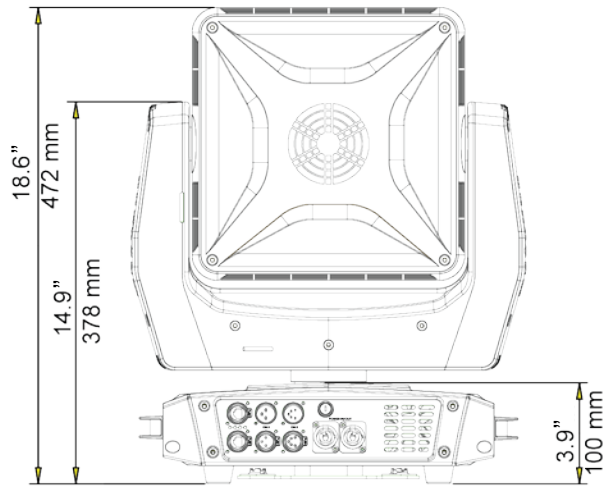
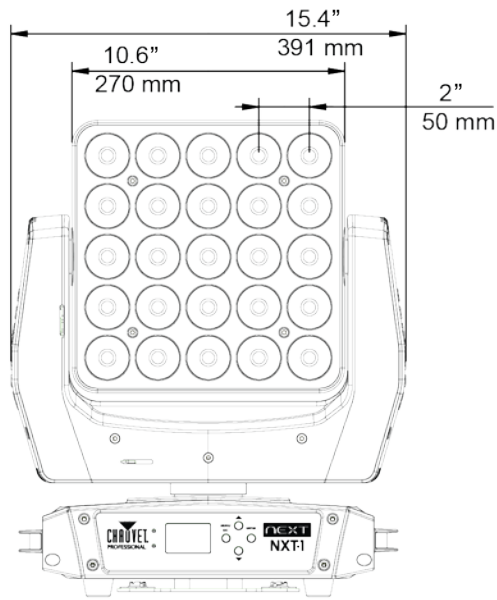

## 3. Montaje e Instalación

### Corriente Alterna

El Next™ NXT-1 tiene una fuente de alimentación interna con detección automática (autorango) que funciona con un rango de tensión de entrada de 100–240 VCA, 50/60 Hz. Para determinar los requisitos de alimentación para el Next™ NXT-1 consulte la etiqueta fijada al producto o las [Especificaciones Técnicas](#).

La especificación de corriente que aparece en las [Especificaciones Técnicas](#) indica el consumo de corriente máximo con funcionamiento normal. Para más información, descargue *Dimensionar interruptores automáticos* del sitio web de Chauvet en [www.chauvetprofessional.com](http://www.chauvetprofessional.com).



- **Conecte siempre este producto a un circuito con toma de tierra y protegido.**
- **Nunca conecte este producto a un reostato (resistor variable) o circuito de atenuación, incluso si el canal del reostato o atenuador sirve solo como conmutador 0 a 100%.**

### Sustitución del Fusible

El Next™ NXT-1 utiliza un fusible T 5 A 250 V al que se puede acceder desde la parte posterior del producto. Para cambiar el fusible, haga lo siguiente:

1. Desconecte el producto de la alimentación.
2. Con un destornillador plano, desatornille la tapa del portafusibles de la carcasa.
3. Quite el fusible fundido.
4. Sustitúyalo con un fusible del mismo tipo y categoría.
5. Vuelva a atornillar la tapa del portafusibles en su sitio y conecte de nuevo la alimentación.



- **Desconecte el producto de la alimentación antes de sustituir el fusible.**
- **Sustituya siempre el fusible fundido con otro del mismo tipo y categoría.**



## Alimentación en Cadena

El Next™ NXT-1 tiene una entrada Neutrik® powerCON® y una salida Neutrik® powerCON® para enlazar la alimentación. El número de productos Next™ NXT-1 que se pueden alimentar en cadena depende de la tensión de la fuente de alimentación.. La tabla de abajo especifica cuántos Next™ NXT-1 se pueden enlazar a distintas tensiones con una potencia máxima de 13.6 A.

Número de Next™ NXT-1	Tensión
5	120 V
9	208 V
10	230 V

## Diagrama de Alimentación en Cadena

Desde la  
fuente de  
alimentación

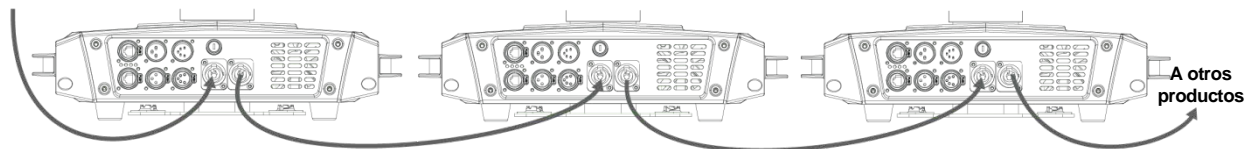

## Enlace de Señal

El Next™ NXT-1 puede recibir señal DMX, Art-Net™ o Kling-Net. El Next™ NXT-1 tiene 2 puertos de enlace Neutrik® etherCON®, y puertos de entrada y salida DMX de 3 y 5 pines.

El Next™ NXT-1 puede enlazar la señal para recibir uno de los dos o ambos tipos de cables.

## Enlace Art-Net™ y Kling-Net

Las señales Art-Net™ y Kling-Net pasan a través de los cables Ethernet y de los puertos Neutrik® etherCON® en la parte posterior del producto, los cuales aceptan cable Ethernet y tienen detección automática, de modo que pueden convertirse en puerto de entrada o puerto de salida.

Las tres luces LED indicadoras entre los dos puertos indican que el Next™ NXT-1 está conectado a una red y que hay actividad en la red. Que las luces estén encendidas no significa que el Next™ NXT-1 esté recibiendo señal de un controlador.

El diagrama inferior muestra el enlace de señal Art-Net™ o Kling-Net para tres productos Next™ NXT-1.

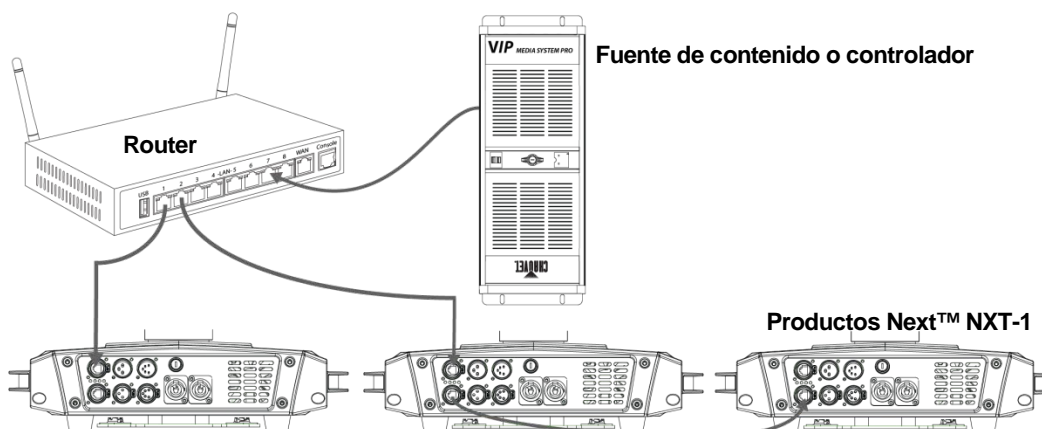

## Enlace DMX

La señal DMX pasa por los cables DMX. El Next™ NXT-1 tiene puertos DMX de entrada y puertos DMX de salida de 3 y 5 pines. Estos puertos no tienen detección automática como los puertos Neutrik® etherCON®. Pueden ser solamente entradas o salidas. Sin embargo, la entrada de 3 pines funciona con la salida de 5 pines, y viceversa.

El diagrama inferior muestra el enlace de señal DMX para tres Next™ NXT-1.

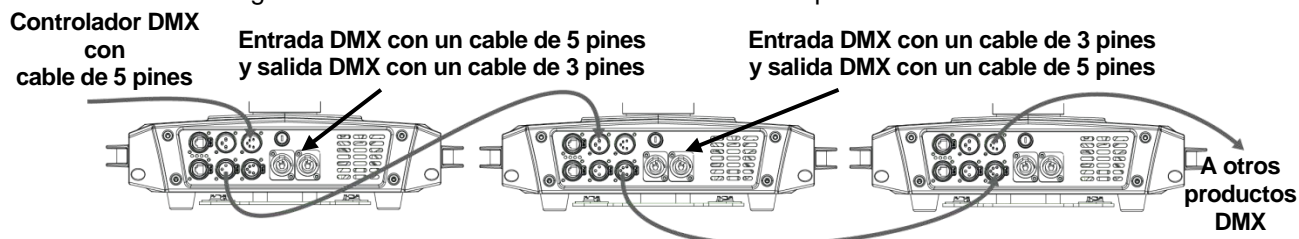

## Enlace Art-Net™ o Kling-Net y DMX

Las señales Art-Net™ y Kling-Net pasan a través de los cables Neutrik® etherCON® y de los puertos Neutrik® etherCON® en la parte posterior del producto, de modo que pueden convertirse en puerto de entrada o puerto de salida.

La señal DMX pasa por los cables DMX. El Next™ NXT-1 tiene puertos DMX de entrada y puertos DMX de salida de 3 y 5 pines. Estos puertos no tienen detección automática como los puertos Neutrik® etherCON®. Pueden ser solamente de entrada o de salida. Sin embargo, el puerto de entrada de 3 pines funciona con el puerto de salida de 5 pines, y viceversa.

El diagrama inferior muestra el enlace de señal Art-Net™ o Kling-Net y DMX para tres Next™ NXT-1.

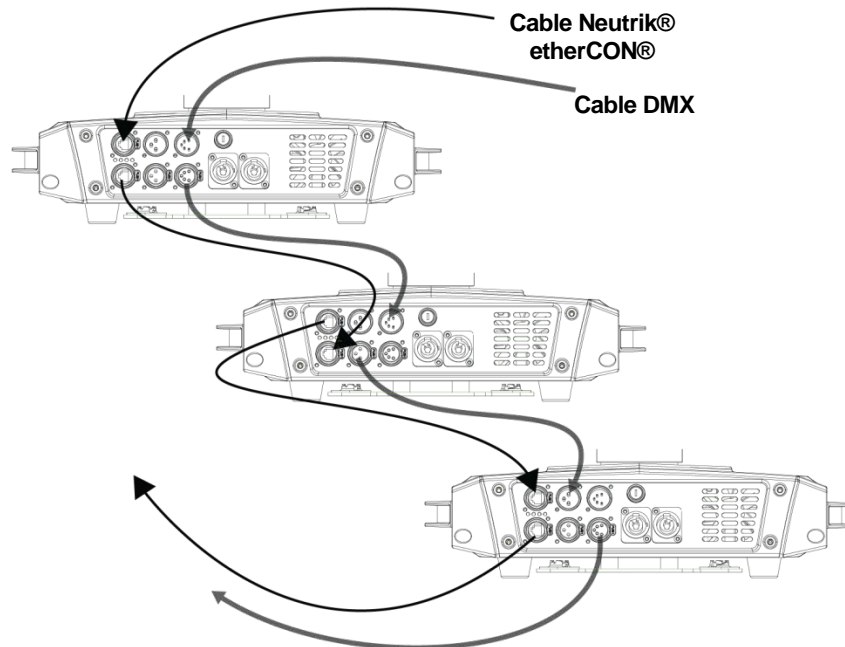

## Montaje

Antes de montar este producto, lea las Notas de Seguridad. Para nuestra línea Chauvet de abrazaderas de montaje, visite [www.trusst.com/productcategory/accessories-clamps/](http://www.trusst.com/productcategory/accessories-clamps/).

## Orientación

Monte siempre este producto en una posición segura y cerciórese de que se trata de una sala adecuada para su ventilación, configuración y mantenimiento. El Next™ NXT-1 se puede suspender boca arriba o boca abajo con los 2 soportes Omega incluidos, o se puede colocar en una superficie plana y nivelada sobre sus pies de goma.

Utilice la siguiente pauta cuando monte el Next™ NXT-1:

- Cuando elija una ubicación para instalar, tenga en cuenta el acceso al producto para su manejo, ajustes de programación y mantenimiento de rutina.
- Asegúrese de montar este producto apartado de cualquier material inflamable, como se indica en las Notas de Seguridad.
- Nunca monte en lugares donde la lluvia, humedad alta, cambios extremos de temperatura o ventilación limitada puedan afectar al producto.
- Si cuelga este producto, asegúrese de que la ubicación del montaje puede soportar el peso del producto. Vea las Especificaciones Técnicas para los requisitos de soporte de peso de este producto.
- Cuando cuelgue este producto, asegúrelo siempre a un dispositivo de fijación usando un cable de seguridad (como el **CH-05** de Chauvet).
- Coloque el Next™ NXT-1 de forma que se pueda mover libremente sin golpear a nada ni a nadie.
- Deje holgura suficiente en los cables para evitar tensión y tirones en los enchufes.

## Diagrama de Montaje

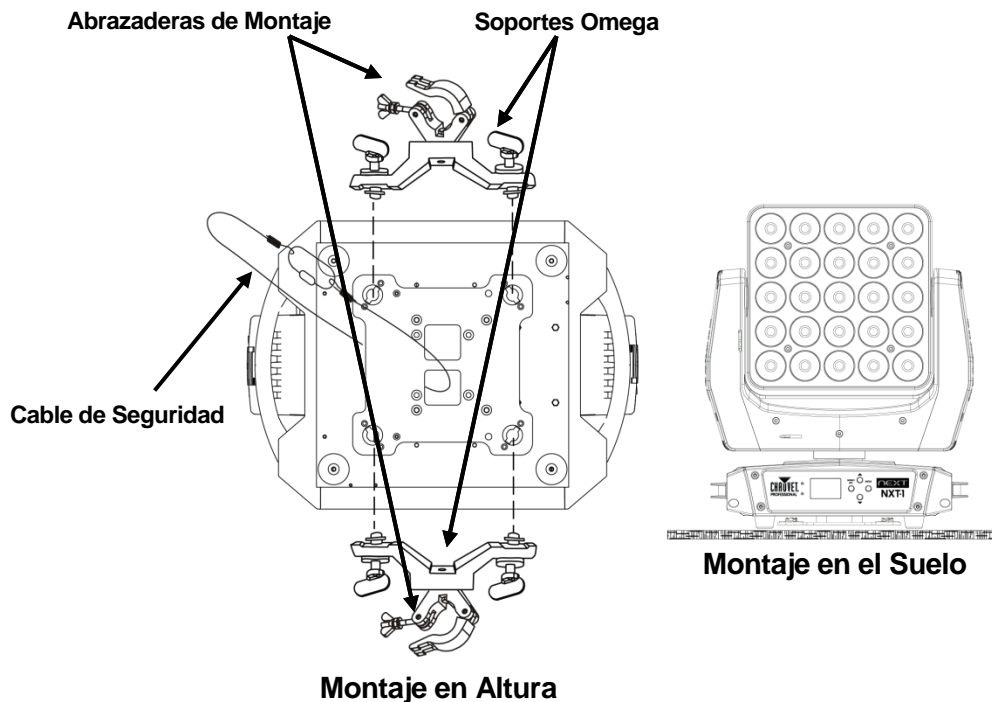

## 4. Configuración y Funcionamiento

El Next™ NXT-1 se configura a través del panel de control y se maneja con un controlador. El tipo de controlador y configuración del sistema de control, junto con el uso previsto para el Next™ NXT-1, determinan los ajustes de configuración.

El Next™ NXT-1 responde a señales DMX. Las señales DMX llegan al Next™ NXT-1 a través del puerto de entrada DMX el puerto Neutrik® etherCON® o ambos, dependiendo del ámbito del sistema de control.

Los ámbitos del sistema de control van de ámbitos simples solo con DMX con un solo controlador de iluminación a sistemas complejos multiprotocolo con servidores de medios y controladores de iluminación.

### Panel de Control

El panel de control se encuentra en la parte frontal del Next™ NXT-1 y cuenta con una pantalla LCD y cuatro botones para moverse por la estructura de menús.

Botón	Función
<MENU/ESC>	Se desplaza por el primer nivel de opciones o sale del menú o función actual
<UP>	Navega hacia arriba por la lista de menú o aumenta el valor numérico cuando está en una función
<DOWN>	Navega hacia abajo por la lista de menú o disminuye el valor numérico cuando está en una función
<ENTER>	Habilita el menú actualmente en pantalla o configura el valor seleccionado actualmente dentro de la función actual

### Mapa de Menú

El mapa de menú muestra todas las opciones y ajustes disponibles en la estructura de menús.

Menú Principal	Funciones y Valores		Descripción	
DMX Functions	DMX Address	1–512	Dirección DMX	
	DMX Channels	< 9CH>	Personalidad DMX	
		< 10CH>		
		< 13CH>		
		< 23CH>		
		< 81CH>		
		<106CH>		
Motor Setup	Pan Inverse	No/Yes	Invertir el desplazamiento lateral	
	Tilt Inverse	No/Yes	Inclinación inversa	
	Motor Offset	Pan	0–255	Posición inicial de desplazamiento lateral del motor
		Tilt	0–255	Posición inicial de inclinación del motor

Menú Principal	Funciones y Valores		Descripción
Display Setup	Back Light	On	Iluminación de la pantalla siempre encendida
		10S	La luz de la pantalla se apaga después de 10 segundos de inactividad del panel de control
		20S	La luz de la pantalla se apaga después de 20 segundos de inactividad del panel de control
		30S	La luz de la pantalla se apaga después de 30 segundos de inactividad del panel de control
	Back Light Dimmer	1–100	Brillo de la pantalla
	Display Inverse	Yes	Voltea la pantalla
No		Pantalla con orientación normal	
System Setup	White Balance	Red   125–255	Valor de rojo para el color blanco
		Green   125–255	Valor de verde para el color blanco
		Blue   125–255	Valor de azul para el color blanco
	Dimmer Mode	Off	Modos de atenuador desactivados
		Dimmer 1	Modo de atenuador de rápido ( <b>Dimmer 1</b> ) a lento ( <b>Dimmer 3</b> )
		Dimmer 2	
		Dimmer 3	
	Temperature Unit	°C	Unidades para mostrar la temperatura
		°F	
	Fan Mode	Auto Speed	Configura la velocidad de ventilador según la temperatura del producto
High Speed		Configura la velocidad alta del ventilador	
Factory Settings	No	Restablece el producto a los valores de fábrica	
	Yes		
Protocol Setup	Only DMX		Protocolo operativo
	Only ArtNet		
	ArtNet+DMX		
	KlingNet+DMX		
Artnet Setup	IP Mode	<Static>	Modo IP estático
		< DHCP >	Modo IP en DHCP
		<Manual>   x.xxx.xxx.xxx	Modo IP en manual e introducción de la dirección IP
	Net	0–127	Dirección de red
	Subnet	0–15	Dirección de subred
	Universe	0–15	Dirección del universo
	Start Channel	1–512	Canal de inicio DMX

Menú Principal	Funciones y Valores		Descripción	
Test Setup	Auto Test		Ejecutar la prueba automática	
	Manual Test	Pan	000–255	Prueba del movimiento lateral
		Pan Fine		Prueba el ajuste fino de desplazamiento lateral
		Tilt		Prueba del movimiento de inclinación
		Tilt Fine		Prueba el ajuste fino del movimiento de inclinación
		P/T Speed		Prueba la velocidad del desplazamiento lateral/Inclinación
		Dimmer		Prueba el atenuador
		Shutter		Prueba el obturador
		Red		Prueba el color rojo.
		Green		Prueba el color verde.
		Blue		Prueba el color azul.
White	Prueba el color blanco.			
Reset Setup	Auto Reset		Reinicia a la configuración de fábrica	
Information	IP Address	x.xxx.xxx.xxx	Dirección IP actual	
	Device ID	xxxxxxxxxx	ID dispositivo	
	Temperature	XX	Temperatura actual	
	Fixture Time	0–9999	Horas que ha estado encendido el dispositivo	
	Software Version	CPU-A xxx CPU-B xxx CPU-C xxx	Versiones actuales del software	
	Reset State	CPU-B Error	No	Aparece <b>Yes</b> en cualquiera de estos elementos si la prueba automática encuentra errores
		CPU-C Error	No	
		Pan Sensor Error	No	
		Pan Encode Error	No	
		Tilt Sensor Error	No	
Tilt Encode Error		No		
Temp Sensor Error		No		

## Configuración solo DMX

Un sistema de control solo DMX es aquel en el que todas las señales de control van sobre cables DMX y por el puerto DMX del Next™ NXT-1. El control del color, intensidad y movimiento llegan al Next™ NXT-1 desde un controlador DMX.

Cuando se usa solo DMX, el Next™ NXT-1 es una cabeza móvil que puede hacer mapas de píxeles y tiene una variedad de efectos integrados, como caracteres alfanuméricos. Existen múltiples personalidades DMX, que usan distintos números de canal. Las personalidades con menos canales tienen menos funcionalidad, pero son buenas para controlar entornos con universos DMX limitados. Las personalidades con más canales tienen más funcionalidad, pero necesitan más canales DMX.

Para ver información específica sobre la funcionalidad de cada personalidad DMX, consulte [Personalidades DMX](#).

## Configurar para solo DMX

Para configurar el Next™ NXT-1 para solo DMX, haga lo siguiente:

1. Configure el protocolo de funcionamiento haciendo lo siguiente:
  - a. Pulse **<MENU>**. Una lista de opciones aparece en la pantalla.
  - b. Pulse **<UP>** o **<DOWN>** hasta que quede resaltado **Protocol Setup**.
  - c. Pulse **<ENTER>**. Una ventana con opciones aparece en la pantalla.
  - d. Pulse **<UP>** o **<DOWN>** hasta que quede resaltado **Only DMX**.
2. Configure la personalidad DMX haciendo lo siguiente:
  - a. Pulse **<MENU>**. Una lista de opciones aparece en la pantalla.
  - b. Pulse **<UP>** o **<DOWN>** hasta que quede resaltado **DMX Functions**.
  - c. Pulse **<ENTER>**. Una lista de opciones aparece en la pantalla.
  - d. Pulse **<UP>** o **<DOWN>** hasta que aparezca **DMX Channels** en la pantalla.
  - e. Pulse **<ENTER>**. Una lista de opciones aparece en la pantalla.
  - f. Pulse **<UP>** o **<DOWN>** hasta que quede resaltada la personalidad DMX deseada.
  - g. Pulse **<ENTER>**.
3. Configure la dirección DMX haciendo lo siguiente:
  - a. Pulse **<MENU>**. Una lista de opciones aparece en la pantalla.
  - b. Pulse **<UP>** o **<DOWN>** hasta que quede resaltado **DMX Functions**.
  - c. Pulse **<ENTER>**. Una lista de opciones aparece en la pantalla.
  - d. Pulse **<UP>** o **<DOWN>** hasta que aparezca **DMX Address** en la pantalla.
  - e. Pulse **<ENTER>**. Una ventana con números aparece en la pantalla.
  - f. Pulse **<UP>** o **<DOWN>** hasta que quede resaltada la dirección DMX deseada.



## Configuración solo Art-Net™

Un sistema de control solo Art-Net™ es aquel en el que todas las señales de control van sobre cables Neutrik® etherCON® y por el puerto etherCON® del Next™ NXT-1.

Art-Net™ es un protocolo para enviar información DMX sobre una estructura lógica y física similar a la de una red de área local o Internet. La información DMX va en paquetes de información Art-Net™, posibilitando que por un solo cable vayan muchos universos DMX.

Un cable DMX de 3 o 5 pines lleva solo un universo, o 512 canales de DMX, lo que llega a limitar productos como el Next™ NXT-1, que usa hasta 119 canales. Un cable DMX de 3 o 5 pines conectado en cadena puede enviar señales solamente a 4 productos Next™ NXT-1.

Un solo cable Neutrik® etherCON® con Art-Net™ III lleva 32.768 universos o 16.777.216 canales de DMX, lo suficiente para 140.985 productos Next™ NXT-1.

Los sistemas de control Art-Net™ tienen canales y velocidad suficientes para enviar contenido de vídeo e información de movimiento a los Next™ NXT-1. Finalmente, el contenido de vídeo se transforma en señales DMX que mapean los píxeles para que estos se conviertan en contenido de vídeo.

Algunos servidores de medios controlan tanto el contenido de vídeo como el movimiento. Cuando use uno de estos servidores de medios, no es necesario un controlador de iluminación. Algunos servidores de medios controlan solo el contenido de vídeo. Cuando use uno de estos servidores de medios, no es necesario un controlador de iluminación para controlar el movimiento.

Cuando use un servidor de medios para contenido de vídeo y controlador de iluminación para el movimiento, configure la personalidad DMX para el máximo número de canales de esa personalidad, de modo que los canales de control de mapeo de píxeles se activen y respondan al contenido de vídeo. Configure el servidor de medios para enviar contenido de vídeo solo a los canales de mapeo de píxeles (canales 7 al 106). Configure el controlador de iluminación para todos los canales de modo que pueda controlar el movimiento y mostrar los colores cuando no haya contenido de vídeo.



**Asegúrese de que el dispositivo controlador de iluminación envía señales DMX por los canales de movimiento sin enviar ninguna señal DMX por los canales de mapeo de píxeles. Si el controlador DMX envía señales fantasma por los canales de mapeo de píxeles, esto podría causar interferencias en la señal de vídeo.**

La configuración de Art-Net™ necesita que configure las direcciones de red Art-Net™, así como la personalidad y dirección DMX. La información de la dirección de red viene determinada por el diseño de la red del sistema de control. La información de la dirección de red se compone de lo siguiente:

<b>IP Mode and Address (Modo IP y Dirección)</b>	La dirección IP es el identificador único del producto en el sistema de control. La dirección IP puede ser estática, DHCP o manual. Una dirección IP estática utiliza la dirección IP del producto predeterminada. Una dirección IP manual se configura a través del menú. Una dirección IP DHCP se asigna cada vez que el producto se conecta a la red, y es cambiante.
<b>Net (Red)</b>	Red es la dirección de la red del sistema de control en la que está funcionando el Next™ NXT-1. Puede ser cualquier número desde 0127 para un total de 128 redes.
<b>Subnet (Subred)</b>	Subred es la dirección de la subred del sistema de control en la que está funcionando el Next™ NXT-1. Puede ser cualquier número desde 0–15 para un total de 16 subredes dentro de la red.
<b>Universe (Universo)</b>	Universe es el universo DMX al que se ha unido el Next™ NXT-1. Puede ser cualquier número desde 0–15 para un total de 16 universos DMX dentro de la subred.
<b>Start Channel (Canal de Inicio)</b>	El canal de inicio es la dirección DMX de inicio para el Next™ NXT-1. Esta configuración tiene preferencia sobre la dirección DMX de la opción Funciones DMX.

 **En modo solo Art-Net™ la dirección DMX se configura en Art-Net Setup > Start Channel.**

## Configurar para solo Art-Net™

El funcionamiento solo Art-Net™ necesita configuración de la red, de la personalidad DMX y de la dirección DMX.

Para configurar el Next™ NXT-1 para solo Art-Net™, haga lo siguiente:

1. Configure el protocolo de funcionamiento haciendo lo siguiente:
  - a. Pulse **<MENU>**. Una lista de opciones aparece en la pantalla.
  - b. Pulse **<UP>** o **<DOWN>** hasta que quede resaltado **Protocol Setup**.
  - c. Pulse **<ENTER>**. Una ventana con opciones aparece en la pantalla.
  - d. Pulse **<UP>** o **<DOWN>** hasta que quede resaltado **Only Art-Net**.
2. Configure el modo IP y dirección haciendo lo siguiente:
  - a. Pulse **<MENU>**. Una lista de opciones aparece en la pantalla.
  - b. Pulse **<UP>** o **<DOWN>** hasta que quede resaltado **Art-Net Setup**.
  - c. Pulse **<ENTER>**. Una lista de opciones aparece en la pantalla.
  - d. Pulse **<UP>** o **<DOWN>** hasta que quede resaltado **IP Mode**.
  - e. Pulse **<ENTER>**. Una ventana con opciones aparece en la pantalla.
  - f. Pulse **<UP>** o **<DOWN>** hasta que quede resaltado el modo IP deseado.
  - g. Pulse **<ENTER>**.

 **Si se selecciona el modo Manual IP, aparece una ventana para introducir la dirección IP.**

3. Configure la dirección de **Net** haciendo lo siguiente:
  - a. Pulse **<MENU>**. Una lista de opciones aparece en la pantalla.
  - b. Pulse **<UP>** o **<DOWN>** hasta que quede resaltado **Art-Net Setup**.
  - c. Pulse **<ENTER>**. Una lista de opciones aparece en la pantalla.
  - d. Pulse **<UP>** o **<DOWN>** hasta que aparezca **Net** en la pantalla.
  - e. Pulse **<ENTER>**. Una ventana con números aparece en la pantalla.
  - f. Pulse **<UP>** o **<DOWN>** hasta que aparezca la dirección de red deseada.
  - g. Pulse **<ENTER>**.
4. Configure la dirección de **Subnet** haciendo lo siguiente:
  - a. Pulse **<MENU>**. Una lista de opciones aparece en la pantalla.
  - b. Pulse **<UP>** o **<DOWN>** hasta que quede resaltado **Art-Net Setup**.
  - c. Pulse **<ENTER>**. Una lista de opciones aparece en la pantalla.
  - d. Pulse **<UP>** o **<DOWN>** hasta que aparezca **Subnet** en la pantalla.
  - e. Pulse **<ENTER>**. Una ventana con números aparece en la pantalla.
  - f. Pulse **<UP>** o **<DOWN>** hasta que aparezca la dirección de subred deseada.
  - g. Pulse **<ENTER>**.
5. Configure el **Universe** haciendo lo siguiente:
  - a. Pulse **<MENU>**. Una lista de opciones aparece en la pantalla.
  - b. Pulse **<UP>** o **<DOWN>** hasta que quede resaltado **Art-Net Setup**.
  - c. Pulse **<ENTER>**. Una lista de opciones aparece en la pantalla.
  - d. Pulse **<UP>** o **<DOWN>** hasta que aparezca **Universe** en la pantalla.
  - e. Pulse **<ENTER>**. Una ventana con números aparece en la pantalla.
  - f. Pulse **<UP>** o **<DOWN>** hasta que aparezca el universo deseado.
  - g. Pulse **<ENTER>**.
6. Configure el **Start Channel** haciendo lo siguiente:
  - a. Pulse **<MENU>**. Una lista de opciones aparece en la pantalla.
  - b. Pulse **<UP>** o **<DOWN>** hasta que quede resaltado **Art-Net Setup**.
  - c. Pulse **<ENTER>**. Una lista de opciones aparece en la pantalla.
  - d. Pulse **<UP>** o **<DOWN>** hasta que aparezca **Start Channel** en la pantalla.
  - e. Pulse **<ENTER>**. Una ventana con números aparece en la pantalla.
  - f. Pulse **<UP>** o **<DOWN>** hasta que aparezca el universo deseado.
  - g. Pulse **<ENTER>**.

## Configuración Multiprotocolo

En un sistema de control multiprotocolo, la señal y el contenido llegan al Next™ NXT-1 por cables Neutrik® etherCON® y DMX. Los cables Neutrik® etherCON® llevan la señal Art-Net™ o Kling-Net y los cables DMX llevan la señal DMX.

Cuando use un sistema de control multiprotocolo con Kling-Net y DMX, configure la personalidad y dirección DMX a través de la opción de menú **DMX Functions**. El protocolo Kling-Net no necesita ninguna configuración especial en el Next™ NXT-1.

Cuando use un sistema de control multiprotocolo con Art-Net™ y DMX, configure Art-Net™ a través de la opción de menú **Art-Net Setup** y la personalidad y dirección DMX a través de la opción de menú **DMX Functions**. Asegúrese de configurar la misma dirección DMX tanto en **Art-Net > Start Channel** como en **DMX Functions > DMX Address**.

## Configuración Kling-Net y DMX

Kling-Net es un protocolo de vídeo, potente y fácil de configurar, que funciona perfectamente integrado con ArKaos MediaMaster y que se puede usar en combinación con un controlador DMX para mostrar contenido de vídeo y controlar el movimiento del Next™ NXT-1.

Cuando use ArKaos MediaMaster para contenido de vídeo y un controlador de iluminación para el movimiento, configure la personalidad DMX para 119 o 106 canales, de modo que los canales de control de mapeo de píxeles se activen y respondan al contenido de vídeo. Configure el controlador de iluminación para todos los canales de modo que pueda controlar el movimiento y mostrar los colores cuando no haya contenido de vídeo.



**Asegúrese de que el dispositivo controlador de iluminación envía señales DMX por los canales de movimiento sin enviar ninguna señal DMX por los canales de mapeo de píxeles. Si el controlador DMX envía señales fantasma por los canales de mapeo de píxeles, esto podría causar interferencias en la señal de vídeo.**

## Configurar para Kling-Net y DMX

Para configurar para Kling-Net y DMX, haga lo siguiente:

1. Configure el protocolo de funcionamiento haciendo lo siguiente:
  - a. Pulse **<MENU>**. Una lista de opciones aparece en la pantalla.
  - b. Pulse **<UP>** o **<DOWN>** hasta que quede resaltado **Protocol Setup**.
  - c. Pulse **<ENTER>**. Una ventana con opciones aparece en la pantalla.
  - d. Pulse **<UP>** o **<DOWN>** hasta que quede resaltado **Kling-Net+DMX**.
2. Ajuste la configuración de DMX siguiendo los pasos 2 al 6 de [Configurar para solo DMX](#).

## Configuración Art-Net™ y DMX

Art-Net™ es un protocolo para enviar vídeo e información DMX sobre una estructura lógica y física similar a la de una red de área local o Internet. El vídeo e información DMX va dentro de paquetes Art-Net™.

Algunos sistemas de control incluyen servidores de medios que funcionan sobre protocolo Art-Net™ y controladores de iluminación que llevan cables DMX. En estos sistemas de control el contenido de vídeo llega al Next™ NXT-1 por cables Ethernet y las señales DMX llegan al Next™ NXT-1 por cables DMX.

Cuando use un servidor de medios para contenido de vídeo y controlador de iluminación para el movimiento, configure la personalidad DMX para el máximo número de canales de esa personalidad, de modo que los canales de control de mapeo de píxeles se activen y respondan al contenido de vídeo. Configure el servidor de medios para enviar contenido de vídeo solo a los canales de mapeo de píxeles (canales 7 al 106). Configure el controlador de iluminación para todos los canales de modo que pueda controlar el movimiento y mostrar los colores cuando no haya contenido de vídeo.



**Asegúrese de que el dispositivo controlador de iluminación envía señales DMX por los canales de movimiento sin enviar ninguna señal DMX por los canales de mapeo de píxeles. Si el controlador DMX envía señales fantasma por los canales de mapeo de píxeles, esto podría causar interferencias en la señal de vídeo.**

## Configurar para Art-Net™ y DMX

To configure for Art-Net™ and DMX do the following:

1. Configure el protocolo de funcionamiento haciendo lo siguiente:
  - a. Pulse **<MENU>**. Una lista de opciones aparece en la pantalla.
  - b. Pulse **<UP>** o **<DOWN>** hasta que quede resaltado **Protocol Setup**.
  - c. Pulse **<ENTER>**. Una ventana con opciones aparece en la pantalla.
  - d. Pulse **<UP>** o **<DOWN>** hasta que quede resaltado **Art-Net+DMX**.
2. Ajuste la configuración de Art-Net™ siguiendo los pasos 2 al 6 de [Configurar para solo Art-Net™](#).
3. Ajuste la configuración de DMX siguiendo los pasos 2 al 6 de [Configurar para solo DMX](#).



**En esta configuración, el canal 7 es el canal de inicio. Esto posibilita a Art-Net™ solo el control de los LED.**

## Instrucciones para la Actualización del Software

Los siguientes pasos están basados en el sistema operativo Windows® 7.

### Paso 1:

1. Conecte el Next™ NXT-1 al *router*.
2. Verifique que el ordenador está usando la misma red que el producto Next™ NXT-1.

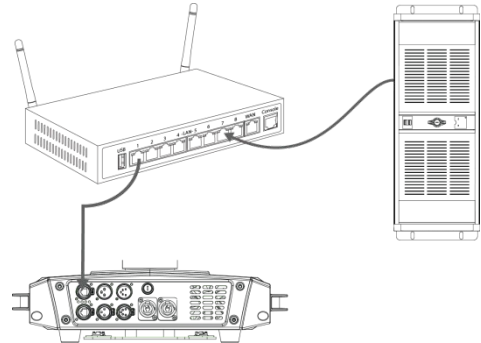

### Paso 2:

1. Desde el nivel principal del Next™ NXT-1 desplácese a **Ethernet > Settings**.



### Paso 3:

1. Seleccione el protocolo.
2. Seleccione **<Art-Net>**.
3. Seleccione el Modo IP **<Static>**.

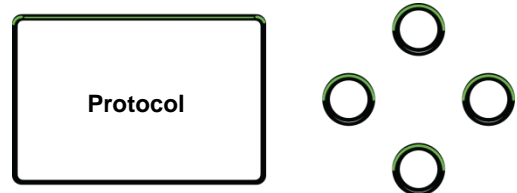

### Paso 4:

1. Desde el menú de inicio de Windows®, haga clic en el botón **<Inicio>**.
2. Desde el cuadro de búsqueda, escriba Centro de redes y recursos compartidos. Windows hará aparecer los resultados de la búsqueda en la ventana de inicio.
3. Seleccione Centro de redes y recursos compartidos y aparece el diálogo Centro de redes y recursos compartidos.

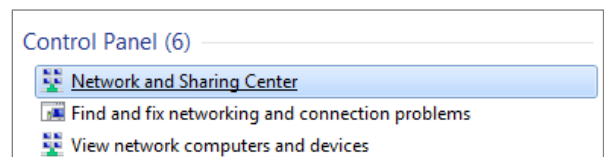

**Paso 5:**

1. Seleccione la red a la que esté conectada el producto.



NOTA: si el PC está conectado al *router* por cable, seleccione *Conexión de área local*.

Aparece el diálogo de Estado de la conexión de área local.

2. Haga clic en Propiedades. Aparece el diálogo Propiedades de la conexión de área local.

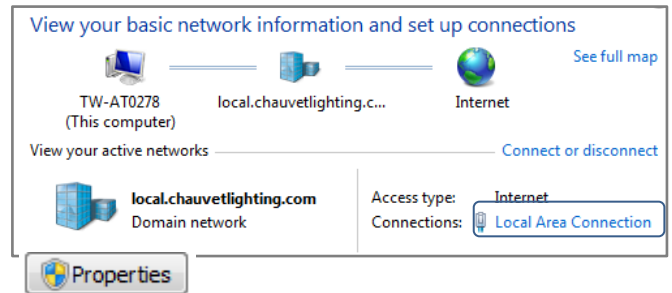
**Paso 6:**

1. Desde la pestaña Funciones de red, seleccione Protocolo de Internet versión 4 (TCP/IPv4).
2. Haga clic en Propiedades. Aparece el diálogo Propiedades de Protocolo de Internet versión 4 (TCP/IPv4).

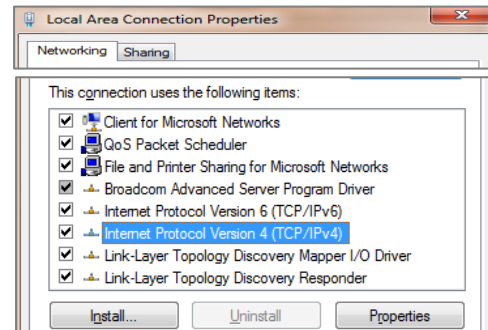
**Paso 7:**

1. Desde la pestaña General, seleccione Usar la siguiente dirección IP:.
2. Introduzca la siguiente información:
3. Introduzca 2.255.0.0 en el cuadro Dirección IP.
4. Introduzca 255.0.0.0 en el cuadro Máscara de subred.
5. Haga clic en Aceptar.
6. Cierre todos los cuadros de diálogo que tenga abiertos.
7. Minimice el Panel de control, ya que va a necesitar acceder de nuevo a esta ventana después de haber subido la actualización de software al producto.

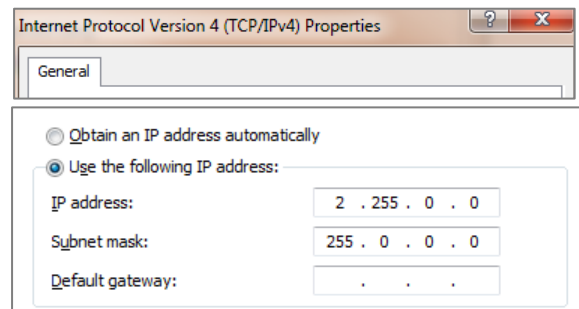
**Paso 8:**

1. Desde el panel de control del Next™ NXT-1, desplácese al nivel principal de Info.
2. Seleccione la dirección IP.
3. Desde el PC, abra el navegador de Internet.
4. Escriba en la barra de direcciones la dirección IP del Next™ NXT-1 con el que esté trabajando. Por ejemplo, si la dirección IP que aparece en el panel de control del producto es 2.34.58.104, escríbala así en la barra de direcciones de su navegador de Internet.
5. Pulse ENTER. Aparece el diálogo de Identificación requerida.

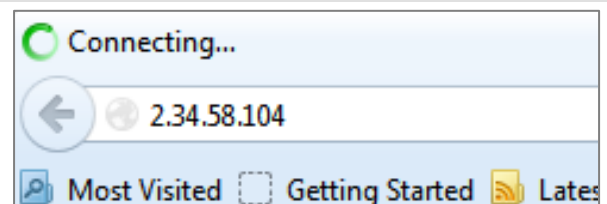

**Paso 9:**

1. Introduzca la siguiente información:
2. Escriba admin en el cuadro Nombre de usuario.
3. Escriba admin en el cuadro Contraseña.
4. Haga clic en Conectar. Aparece la ventana del firmware del Nexus™ Aw 7x7.

Si el nombre/contraseña introducido no fuese válido, siga el procedimiento de [Reinicio a fábrica](#).

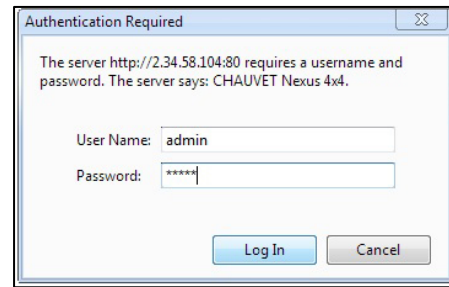
**Paso 10:**

1. Desde la barra de Navegación, seleccione la pestaña Actualizar.
2. Desde la sección Actualización de firmware, haga clic en Escoger archivo. Aparece el diálogo Abrir.

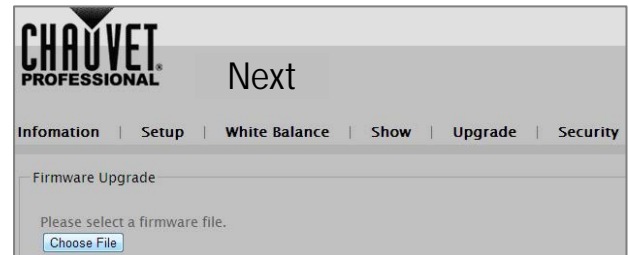
**Paso 11:**

1. Desde el diálogo Abrir, seleccione el archivo para subir el firmware al producto Next™ NXT-1.
2. Haga clic en Abrir.

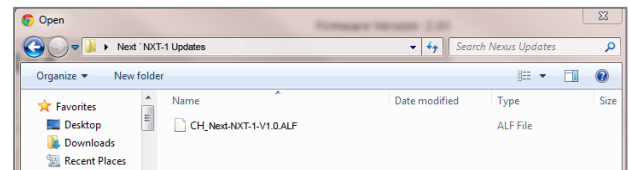

Aparece el mensaje **“Descargando...”** en el panel de control del producto.

Una vez que el firmware termina de descargar el software, el producto reiniciará automáticamente la unidad y el panel de control parpadea.

No apague el producto durante el proceso de descarga. Tardará aproximadamente 1 minuto en reiniciarse.

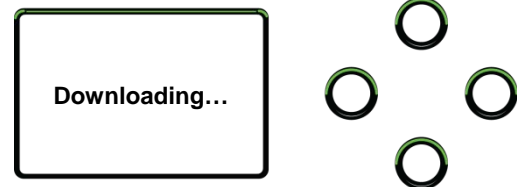
**Paso 12:**

1. Desplácese al nivel principal de Info.
2. Seleccione la versión.
3. Verifique que el panel de control de producto muestra la versión que acaba de subir.

La actualización de software está ya completa.

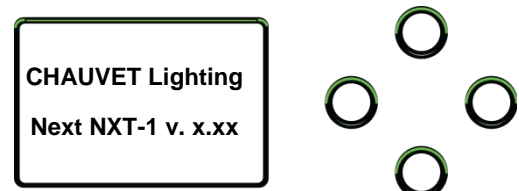



**Paso 13:**

Una vez esté completa la actualización del software, tiene que volver a cambiar la configuración de IP de su PC a los ajustes originales.

1. Consulte el paso 4 para ver las instrucciones sobre como llegar al cuadro de diálogo Propiedades de Protocolo de Internet versión 4 (TCP/IPv4).
2. Desde la pestaña General, seleccione Obtener una dirección IP automáticamente y haga clic en Aceptar.
3. Continúe cerrando los cuadros de diálogo en pantalla hasta salir del Panel de control.

El proceso de instalación está ya terminado.

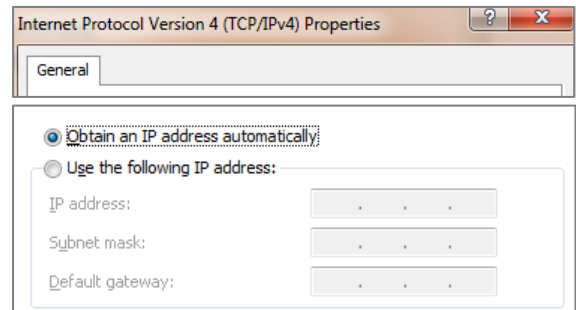

**Los ejemplos mostrados son para fines ilustrativos, y las pantallas de su producto pueden aparecer ligeramente diferente.**

## Personalidades DMX

El Next™ NXT-1 tiene 7 personalidades DMX:

- Las personalidades de 119 y 106 canales están diseñadas para mapeo de píxeles, sea con las otras capacidades o sin ellas. Estas personalidades usan el mayor número de canales.
- Las personalidades de 81 y 9 canales están diseñadas para la función Auto Color. Auto Color combina y mezcla automáticamente el blanco emitido por los LED en los valores RGB desde el controlador para ampliar la gama y mejorar la representación del color.
- La personalidad de 23 canales está diseñada para aprovechar las capacidades integradas, pero no cuenta con mapeo de píxeles y utiliza muchos menos canales.
- Las personalidades de 13 y 10 canales están diseñadas para controlar solo la intensidad y el movimiento. Estas personalidades usan el menor número de canales.

Personalidad DMX	Mapeo de Píxeles	Macros de Color/ Balance de Blancos	Caracteres Alfanuméricos	Gobos Virtuales	Estroboscopio	Macros de Movimiento	Auto Color
119 Canales	X	X	X	X	X	X	
106 Canales	X						
81 Canales	X						X
23 Canales		X	X	X	X	X	
13 Canales					X		
10 Canales							
9 Canales							X

## Asignaciones de Canal y Valores

La asignación de canal y los valores indicados más abajo son la información necesaria para crear perfiles de dispositivo y para comprender cómo funciona el Next™ NXT-1.

### Personalidad de 119 Canales

119CH	Canal	Función	Valor	Descripción
	1	Desplazamiento Lateral	000 ó 255	0–540°
	2	Desplazamiento Lateral Fino	000 ó 255	Control de desplazamiento lateral fino de 16 bits
	3	Inclinación	000 ó 255	0–270°
	4	Afinar Inclinación	000 ó 255	Control de inclinación fino (16 bits)
	5	Velocidad Desplazamiento Lateral/Inclinación	000 ó 255	Lento a rápido
	6	Control	000 ó 199	Sin función
200 ó 209			Reinicia todo (mantener pulsado 3 segundos)	
210 ó 255			Sin función	
	7	Rojo1	000 ó 255	0–100%
	8	Verde1	000 ó 255	0–100%
	9	Azul1	000 ó 255	0–100%
	10	Blanco1	000 ó 255	0–100%

119CH	Canal	Función	Valor	Descripción
	11	Rojo2	000 ó 255	0–100%
	12	Verde2	000 ó 255	0–100%
	13	Azul2	000 ó 255	0–100%
	14	Blanco2	000 ó 255	0–100%
	15	Rojo3	000 ó 255	0–100%
	16	Verde3	000 ó 255	0–100%
	17	Azul3	000 ó 255	0–100%
	18	Blanco3	000 ó 255	0–100%
	19	Rojo4	000 ó 255	0–100%
	20	Verde4	000 ó 255	0–100%
	21	Azul4	000 ó 255	0–100%
	22	Blanco4	000 ó 255	0–100%
	23	Rojo5	000 ó 255	0–100%
	24	Verde5	000 ó 255	0–100%
	25	Azul5	000 ó 255	0–100%
	26	Blanco5	000 ó 255	0–100%
	27	Rojo6	000 ó 255	0–100%
	28	Verde6	000 ó 255	0–100%
	29	Azul6	000 ó 255	0–100%
	30	Blanco6	000 ó 255	0–100%
	31	Rojo7	000 ó 255	0–100%
	32	Verde7	000 ó 255	0–100%
	33	Azul7	000 ó 255	0–100%
	34	Blanco7	000 ó 255	0–100%
	35	Rojo8	000 ó 255	0–100%
	36	Verde8	000 ó 255	0–100%
	37	Azul8	000 ó 255	0–100%
	38	Blanco8	000 ó 255	0–100%
	39	Rojo9	000 ó 255	0–100%
	40	Verde9	000 ó 255	0–100%
	41	Azul9	000 ó 255	0–100%
	42	Blanco9	000 ó 255	0–100%
	43	Red10	000 ó 255	0–100%
	44	Green10	000 ó 255	0–100%
	45	Blue10	000 ó 255	0–100%
	46	White10	000 ó 255	0–100%
	47	Rojo11	000 ó 255	0–100%
	48	Verde11	000 ó 255	0–100%
	49	Azul11	000 ó 255	0–100%

119CH	Canal	Función	Valor	Descripción
	50	Blanco11	000 ó 255	0–100%
	51	Rojo12	000 ó 255	0–100%
	52	Verde12	000 ó 255	0–100%
	53	Azul12	000 ó 255	0–100%
	54	Blanco12	000 ó 255	0–100%
	55	Rojo13	000 ó 255	0–100%
	56	Verde13	000 ó 255	0–100%
	57	Azul13	000 ó 255	0–100%
	58	Blanco13	000 ó 255	0–100%
	59	Rojo14	000 ó 255	0–100%
	60	Verde14	000 ó 255	0–100%
	61	Azul14	000 ó 255	0–100%
	62	Blanco14	000 ó 255	0–100%
	63	Rojo15	000 ó 255	0–100%
	64	Verde15	000 ó 255	0–100%
	65	Azul15	000 ó 255	0–100%
	66	Blanco15	000 ó 255	0–100%
	67	Rojo16	000 ó 255	0–100%
	68	Verde16	000 ó 255	0–100%
	69	Azul16	000 ó 255	0–100%
	70	Blanco16	000 ó 255	0–100%
	71	Rojo17	000 ó 255	0–100%
	72	Verde17	000 ó 255	0–100%
	73	Azul17	000 ó 255	0–100%
	74	Blanco17	000 ó 255	0–100%
	75	Rojo18	000 ó 255	0–100%
	76	Verde18	000 ó 255	0–100%
	77	Azul18	000 ó 255	0–100%
	78	Blanco18	000 ó 255	0–100%
	79	Rojo19	000 ó 255	0–100%
	80	Verde19	000 ó 255	0–100%
	81	Azul19	000 ó 255	0–100%
	82	Blanco19	000 ó 255	0–100%
	83	Rojo20	000 ó 255	0–100%
	84	Verde20	000 ó 255	0–100%
	85	Azul20	000 ó 255	0–100%
	86	Blanco20	000 ó 255	0–100%
	87	Rojo21	000 ó 255	0–100%
	88	Verde21	000 ó 255	0–100%

119CH	Canal	Función	Valor	Descripción
	89	Azul21	000 ó 255	0–100%
	90	Blanco21	000 ó 255	0–100%
	91	Rojo22	000 ó 255	0–100%
	92	Verde22	000 ó 255	0–100%
	93	Azul22	000 ó 255	0–100%
	94	Blanco22	000 ó 255	0–100%
	95	Rojo23	000 ó 255	0–100%
	96	Verde23	000 ó 255	0–100%
	97	Azul23	000 ó 255	0–100%
	98	Blanco23	000 ó 255	0–100%
	99	Rojo24	000 ó 255	0–100%
	100	Verde24	000 ó 255	0–100%
	101	Azul24	000 ó 255	0–100%
	102	Blanco24	000 ó 255	0–100%
	103	Rojo25	000 ó 255	0–100%
	104	Verde25	000 ó 255	0–100%
	105	Azul25	000 ó 255	0–100%
	106	Blanco25	000 ó 255	0–100%
			000 ó 010	Sin función
			011 ó 030	R 100% G 0–100% B 0
			031 ó 050	R 100%–0 G 100% B 0
			051 ó 070	R 0 G 100% B 0–100%
			071 ó 090	R 0 G 100%–0 B 100%
			091 ó 110	R 0–100% G 0 B 100%
			111 ó 130	R 100% G 0 B 100%–0
			131 ó 150	R 100% G 0–100% B 0–100%
			151 ó 170	R 100%–0 G 100%–0 B 100%
			171 ó 200	RGBW 100%
	107	<b>Macro de Color y Balance de Blancos</b>	201 ó 205	Blanco 1
			206 ó 210	Blanco 2
			211 ó 215	Blanco 3
			216 ó 220	Blanco 4
			221 ó 225	Blanco 5
			226 ó 230	Blanco 6
			231 ó 235	Blanco 7
			236 ó 240	Blanco 8
			241 ó 245	Blanco 9
			246 ó 250	Blanco 10
			251 ó 255	Blanco 11

119CH	Canal	Función	Valor	Descripción
108		Primer Plano	000 ó 010	Sin función
			011 ó 255	Color en primer plano
109		Atenuador Primer Plano	000 ó 255	0–100%
110		Fondo	000 ó 010	Sin función
			011 ó 255	Color de fondo
111		Atenuador Fondo	000 ó 255	0–100%
112		Alfanumérico	000	Sin función
			001 ó 127	Caracteres numéricos 1–0
			128 ó 255	Caracteres alfabéticos A–Z
113		Mapas de Gobo Virtual	000 ó 010	Sin función
			011 ó 020	Cruz simple
			021 ó 029	Caja simple
			030 ó 038	Colapsar cuadrado
			039 ó 047	Expandir cuadrado
			048 ó 056	Colapsar diamante
			057 ó 065	Expandir diamante
			066 ó 074	Giratorio de dos líneas
			075 ó 083	Triángulo giratorio
			084 ó 092	Tres abajo
			093 ó 101	Tres arriba
			102 ó 110	Pajarita giratoria
			111 ó 119	Una línea
			120 ó 128	Salto de línea arriba
			129 ó 137	Salto de línea abajo
			138 ó 146	Salto de línea arriba/abajo
			147 ó 155	Rotación-T
			156 ó 164	Rotación-T de arriba abajo
			165 ó 173	Rotación punta de diamante
			174 ó 182	Salto de línea izquierda
			183 ó 191	Salto de línea derecha
			192 ó 200	Salto de línea izquierda/derecha
			201 ó 209	Vertical doble
			210 ó 218	Horizontal doble
			219 ó 227	Diagonal derecha
228 ó 236	Diagonal izquierda			
237 ó 246	Cuadrados en movimiento			
247 ó 255	Reloj			

119CH	Canal	Función	Valor	Descripción
114	114	Velocidad de Gobo Virtual	000 ó 010	Sin función
			011 ó 100	Índice de gobo
			101 ó 149	Sin función
			150 ó 202	Velocidad de gobo hacia adelante, rápida a lenta
			203 ó 255	Velocidad de gobo hacia atrás, lenta a rápida
	114	Rotación Alfanumérica	000 ó 063	0°
			064 ó 127	90°
			128 ó 191	180°
			192 ó 255	270°
	115	115	Atenuador	000 ó 255
116	116	Estroboscopio	000 ó 010	Sin función
			011 ó 255	Lento a rápido
117	117	Motor	000 ó 010	Sin función
			011 ó 072	Preconfiguración movimiento lateral/inclinación macro 1
			073 ó 133	Preconfiguración movimiento lateral/inclinación macro 2
			134 ó 194	Preconfiguración movimiento lateral/inclinación macro 3
			195 ó 255	Preconfiguración movimiento lateral/inclinación macro 4
118	118	Velocidad del Motor	000 ó 255	Lento a rápido
119	119	Modo Velocidad del Atenuador	000 ó 051	Preconfigura la velocidad del atenuador desde la pantalla de menú
			052 ó 101	Modo velocidad del atenuador desactivado
			102 ó 152	Modo velocidad del atenuador 1 (velocidad rápida)
			153 ó 203	Modo velocidad del atenuador 2 (velocidad media)
			204 ó 255	Modo velocidad del atenuador 3 (velocidad lenta)

## Personalidad de 106 Canales

106CH	Canal	Función	Valor	Descripción
	1	Desplazamiento Lateral	000 ó 255	0–540°
	2	Desplazamiento Lateral Fino	000 ó 255	Control de desplazamiento lateral fino de 16 bits
	3	Inclinación	000 ó 255	0–270°
	4	Afinar Inclinación	000 ó 255	Control de inclinación fino (16 bits)
	5	Velocidad Desplazamiento Lateral/Inclinación	000 ó 255	Lento a rápido
	6	Control	000 ó 199	Sin función
200 ó 209			Reinicia todo (mantener pulsado 3 segundos)	
210 ó 255			Sin función	
	7	Rojo1	000 ó 255	0–100%
	8	Verde1	000 ó 255	0–100%
	9	Azul1	000 ó 255	0–100%
	10	Blanco1	000 ó 255	0–100%
	11	Rojo2	000 ó 255	0–100%
	12	Verde2	000 ó 255	0–100%
	13	Azul2	000 ó 255	0–100%
	14	Blanco2	000 ó 255	0–100%
	15	Rojo3	000 ó 255	0–100%
	16	Verde3	000 ó 255	0–100%
	17	Azul3	000 ó 255	0–100%
	18	Blanco3	000 ó 255	0–100%
	19	Rojo4	000 ó 255	0–100%
	20	Verde4	000 ó 255	0–100%
	21	Azul4	000 ó 255	0–100%
	22	Blanco4	000 ó 255	0–100%
	23	Rojo5	000 ó 255	0–100%
	24	Verde5	000 ó 255	0–100%
	25	Azul5	000 ó 255	0–100%
	26	Blanco5	000 ó 255	0–100%
	27	Rojo6	000 ó 255	0–100%
	28	Verde6	000 ó 255	0–100%
	29	Azul6	000 ó 255	0–100%
	30	Blanco6	000 ó 255	0–100%
	31	Rojo7	000 ó 255	0–100%
	32	Verde7	000 ó 255	0–100%
	33	Azul7	000 ó 255	0–100%



106CH	Canal	Función	Valor	Descripción
	34	Blanco7	000 ó 255	0–100%
	35	Rojo8	000 ó 255	0–100%
	36	Verde8	000 ó 255	0–100%
	37	Azul8	000 ó 255	0–100%
	38	Blanco8	000 ó 255	0–100%
	39	Rojo9	000 ó 255	0–100%
	40	Verde9	000 ó 255	0–100%
	41	Azul9	000 ó 255	0–100%
	42	Blanco9	000 ó 255	0–100%
	43	Rojo10	000 ó 255	0–100%
	44	Verde10	000 ó 255	0–100%
	45	Azul10	000 ó 255	0–100%
	46	Blanco10	000 ó 255	0–100%
	47	Rojo11	000 ó 255	0–100%
	48	Verde11	000 ó 255	0–100%
	49	Azul11	000 ó 255	0–100%
	50	Blanco11	000 ó 255	0–100%
	51	Rojo12	000 ó 255	0–100%
	52	Verde12	000 ó 255	0–100%
	53	Azul12	000 ó 255	0–100%
	54	Blanco12	000 ó 255	0–100%
	55	Rojo13	000 ó 255	0–100%
	56	Verde13	000 ó 255	0–100%
	57	Azul13	000 ó 255	0–100%
	58	Blanco13	000 ó 255	0–100%
	59	Rojo14	000 ó 255	0–100%
	60	Verde14	000 ó 255	0–100%
	61	Azul14	000 ó 255	0–100%
	62	Blanco14	000 ó 255	0–100%
	63	Rojo15	000 ó 255	0–100%
	64	Verde15	000 ó 255	0–100%
	65	Azul15	000 ó 255	0–100%
	66	Blanco15	000 ó 255	0–100%
	67	Rojo16	000 ó 255	0–100%
	68	Verde16	000 ó 255	0–100%
	69	Azul16	000 ó 255	0–100%
	70	Blanco16	000 ó 255	0–100%
	71	Rojo17	000 ó 255	0–100%
	72	Verde17	000 ó 255	0–100%

106CH	Canal	Función	Valor	Descripción
	73	Azul17	000 ó 255	0-100%
	74	Blanco17	000 ó 255	0-100%
	75	Rojo18	000 ó 255	0-100%
	76	Verde18	000 ó 255	0-100%
	77	Azul18	000 ó 255	0-100%
	78	Blanco18	000 ó 255	0-100%
	79	Rojo19	000 ó 255	0-100%
	80	Verde19	000 ó 255	0-100%
	81	Azul19	000 ó 255	0-100%
	82	Blanco19	000 ó 255	0-100%
	83	Rojo20	000 ó 255	0-100%
	84	Verde20	000 ó 255	0-100%
	85	Azul20	000 ó 255	0-100%
	86	Blanco20	000 ó 255	0-100%
	87	Rojo21	000 ó 255	0-100%
	88	Verde21	000 ó 255	0-100%
	89	Azul21	000 ó 255	0-100%
	90	Blanco21	000 ó 255	0-100%
	91	Rojo22	000 ó 255	0-100%
	92	Verde22	000 ó 255	0-100%
	93	Azul22	000 ó 255	0-100%
	94	Blanco22	000 ó 255	0-100%
	95	Rojo23	000 ó 255	0-100%
	96	Verde23	000 ó 255	0-100%
	97	Azul23	000 ó 255	0-100%
	98	Blanco23	000 ó 255	0-100%
	99	Rojo24	000 ó 255	0-100%
	100	Verde24	000 ó 255	0-100%
	101	Azul24	000 ó 255	0-100%
	102	Blanco24	000 ó 255	0-100%
	103	Rojo25	000 ó 255	0-100%
	104	Verde25	000 ó 255	0-100%
	105	Azul25	000 ó 255	0-100%
	106	Blanco25	000 ó 255	0-100%

**Personalidad de 81 Canales**

81CH	Canal	Función	Valor	Descripción
	1	Desplazamiento Lateral	000 ó 255	0–540°
	2	Desplazamiento Lateral Fino	000 ó 255	Control de desplazamiento lateral fino de 16 bits
	3	Inclinación	000 ó 255	0–270°
	4	Afinar Inclinación	000 ó 255	Control de inclinación fino (16 bits)
	5	Velocidad Desplazamiento Lateral/Inclinación	000 ó 255	Lento a rápido
	6	Control	000 ó 199	Sin función
200 ó 209			Reinicia todo (mantener pulsado 3 segundos)	
210 ó 255			Sin función	
	7	Rojo1	000 ó 255	0–100%
	8	Verde1	000 ó 255	0–100%
	9	Azul1	000 ó 255	0–100%
	10	Rojo2	000 ó 255	0–100%
	11	Verde2	000 ó 255	0–100%
	12	Azul2	000 ó 255	0–100%
	13	Rojo3	000 ó 255	0–100%
	14	Verde3	000 ó 255	0–100%
	15	Azul3	000 ó 255	0–100%
	16	Rojo4	000 ó 255	0–100%
	17	Verde4	000 ó 255	0–100%
	18	Azul4	000 ó 255	0–100%
	19	Rojo5	000 ó 255	0–100%
	20	Verde5	000 ó 255	0–100%
	21	Azul5	000 ó 255	0–100%
	22	Rojo6	000 ó 255	0–100%
	23	Verde6	000 ó 255	0–100%
	24	Azul6	000 ó 255	0–100%
	25	Rojo7	000 ó 255	0–100%
	26	Verde7	000 ó 255	0–100%
	27	Azul7	000 ó 255	0–100%
	28	Rojo8	000 ó 255	0–100%
	29	Verde8	000 ó 255	0–100%
	30	Azul8	000 ó 255	0–100%
	31	Rojo9	000 ó 255	0–100%
	32	Verde9	000 ó 255	0–100%
	33	Azul9	000 ó 255	0–100%

81CH	Canal	Función	Valor	Descripción
	34	Rojo10	000 ó 255	0–100%
	35	Verde10	000 ó 255	0–100%
	36	Azul10	000 ó 255	0–100%
	37	Rojo11	000 ó 255	0–100%
	38	Verde11	000 ó 255	0–100%
	39	Azul11	000 ó 255	0–100%
	40	Rojo12	000 ó 255	0–100%
	41	Verde12	000 ó 255	0–100%
	42	Azul12	000 ó 255	0–100%
	43	Rojo13	000 ó 255	0–100%
	44	Verde13	000 ó 255	0–100%
	45	Azul13	000 ó 255	0–100%
	46	Rojo14	000 ó 255	0–100%
	47	Verde14	000 ó 255	0–100%
	48	Azul14	000 ó 255	0–100%
	49	Rojo15	000 ó 255	0–100%
	50	Verde15	000 ó 255	0–100%
	51	Azul15	000 ó 255	0–100%
	52	Rojo16	000 ó 255	0–100%
	53	Verde16	000 ó 255	0–100%
	54	Azul16	000 ó 255	0–100%
	55	Rojo17	000 ó 255	0–100%
	56	Verde17	000 ó 255	0–100%
	57	Azul17	000 ó 255	0–100%
	58	Rojo18	000 ó 255	0–100%
	59	Verde18	000 ó 255	0–100%
	60	Azul18	000 ó 255	0–100%
	61	Rojo19	000 ó 255	0–100%
	62	Verde19	000 ó 255	0–100%
	63	Azul19	000 ó 255	0–100%
	64	Rojo20	000 ó 255	0–100%
	65	Verde20	000 ó 255	0–100%
	66	Azul20	000 ó 255	0–100%
	67	Rojo21	000 ó 255	0–100%
	68	Verde21	000 ó 255	0–100%
	69	Azul21	000 ó 255	0–100%
	70	Rojo22	000 ó 255	0–100%
	71	Verde22	000 ó 255	0–100%
	72	Azul22	000 ó 255	0–100%

81CH	Canal	Función	Valor	Descripción
	73	Rojo23	000 ó 255	0–100%
	74	Verde23	000 ó 255	0–100%
	75	Azul23	000 ó 255	0–100%
	76	Rojo24	000 ó 255	0–100%
	77	Verde24	000 ó 255	0–100%
	78	Azul24	000 ó 255	0–100%
	79	Rojo25	000 ó 255	0–100%
	80	Verde25	000 ó 255	0–100%
	81	Azul25	000 ó 255	0–100%

### Personalidad de 23 Canales

23CH	Canal	Función	Valor	Descripción
	1	Desplazamiento Lateral	000 ó 255	0–540°
	2	Desplazamiento Lateral Fino	000 ó 255	Control de desplazamiento lateral fino de 16 bits
	3	Inclinación	000 ó 255	0–270°
	4	Afinar Inclinación	000 ó 255	Control de inclinación fino (16 bits)
	5	Velocidad Desplazamiento Lateral/Inclinación	000 ó 255	Lento a rápido
	6	Control	000 ó 199	Sin función
200 ó 209			Reinicia todo (mantener pulsado 3 segundos)	
210 ó 255			Sin función	
	7	Rojo	000 ó 255	0–100%
	8	Verde	000 ó 255	0–100%
	9	Azul	000 ó 255	0–100%
	10	Blanco	000 ó 255	0–100%
	11	Atenuador	000 ó 255	0–100%
	12	Estroboscopio	000 ó 010	Sin función
			011 ó 255	Lento a rápido

23CH	Canal	Función	Valor	Descripción
			000 ó 010	Sin función
			011 ó 030	R 100% G 0–100% B 0
			031 ó 050	R 100%–0 G 100% B 0
			051 ó 070	R 0 G 100% B 0–100%
			071 ó 090	R 0 G 100%–0 B 100%
			091 ó 110	R 0–100% G 0 B 100%
			111 ó 130	R 100% G 0 B 100%–0
			131 ó 150	R 100% G 0–100% B 0–100%
			151 ó 170	R 100%–0 G 100%–0 B 100%
			171 ó 200	RGBW 100%
	13	<b>Macro de Color y Balance de Blancos</b>	201 ó 205	Blanco 1
			206 ó 210	Blanco 2
			211 ó 215	Blanco 3
			216 ó 220	Blanco 4
			221 ó 225	Blanco 5
			226 ó 230	Blanco 6
			231 ó 235	Blanco 7
			236 ó 240	Blanco 8
			241 ó 245	Blanco 9
			246 ó 250	Blanco 10
			251 ó 255	Blanco 11
	14	<b>Primer Plano</b>	000 ó 010	Sin función
			011 ó 255	Color en primer plano
	15	<b>Atenuador Primer Plano</b>	000 ó 255	0–100%
	16	<b>Fondo</b>	000 ó 010	Sin función
			011 ó 255	Color de fondo
	17	<b>Atenuador Fondo</b>	000 ó 255	0–100%
	18	<b>Alfanumérico</b>	000	Sin función
			001 ó 127	Caracteres numéricos 1–0
			128 ó 255	Caracteres alfabéticos A–Z

23CH	Canal	Función	Valor	Descripción
19		<b>Mapas de Gobo Virtual</b>	000 ó 010	Sin función
			011 ó 020	Cruz simple
			021 ó 029	Caja simple
			030 ó 038	Colapsar cuadrado
			039 ó 047	Expandir cuadrado
			048 ó 056	Colapsar diamante
			057 ó 065	Expandir diamante
			066 ó 074	Giratorio de dos líneas
			075 ó 083	Triángulo giratorio
			084 ó 092	Tres abajo
			093 ó 101	Tres arriba
			102 ó 110	Pajarita giratoria
			111 ó 119	Una línea
			120 ó 128	Salto de línea arriba
			129 ó 137	Salto de línea abajo
			138 ó 146	Salto de línea arriba/abajo
			147 ó 155	Rotación-T
			156 ó 164	Rotación-T de arriba abajo
			165 ó 173	Rotación punta de diamante
			174 ó 182	Salto de línea izquierda
			183 ó 191	Salto de línea derecha
			192 ó 200	Salto de línea izquierda/derecha
			201 ó 209	Vertical doble
			210 ó 218	Horizontal doble
			219 ó 227	Diagonal derecha
			228 ó 236	Diagonal izquierda
237 ó 246	Cuadrados en movimiento			
247 ó 255	Reloj			
20		<b>Velocidad de Gobo Virtual</b>	000 ó 010	Sin función
			011 ó 100	Índice de gobo
			101 ó 149	Sin función
			150 ó 202	Velocidad de gobo hacia adelante, rápida a lenta
			203 ó 255	Velocidad de gobo hacia atrás, lenta a rápida
		<b>Rotación Alfanumérica</b>	000 ó 063	0°
			064 ó 127	90°
			128 ó 191	180°
			192 ó 255	270°

23CH	Canal	Función	Valor	Descripción
21		<b>Motor</b>	000 ó 010	Sin función
			011 ó 072	Preconfiguración movimiento lateral/inclinación macro 1
			073 ó 133	Preconfiguración movimiento lateral/inclinación macro 2
			134 ó 194	Preconfiguración movimiento lateral/inclinación macro 3
			195 ó 255	Preconfiguración movimiento lateral/inclinación macro 4
22		<b>Velocidad del Motor</b>	000 ó 255	Lento a rápido
23		<b>Modo Velocidad del Atenuador</b>	000 ó 051	Preconfigura la velocidad del atenuador desde la pantalla de menú
			052 ó 101	Modo velocidad del atenuador desactivado
			102 ó 152	Modo velocidad del atenuador 1 (velocidad rápida)
			153 ó 203	Modo velocidad del atenuador 2 (velocidad media)
			204 ó 255	Modo velocidad del atenuador 3 (velocidad lenta)

### Personalidad de 13 Canales

13CH	Canal	Función	Valor	Descripción
	1	<b>Desplazamiento Lateral</b>	000 ó 255	0–540°
	2	<b>Desplazamiento Lateral Fino</b>	000 ó 255	Control de desplazamiento lateral fino de 16 bits
	3	<b>Inclinación</b>	000 ó 255	0–270°
	4	<b>Afinar Inclinación</b>	000 ó 255	Control de inclinación fino (16 bits)
	5	<b>Velocidad Desplazamiento Lateral/Inclinación</b>	000 ó 255	Lento a rápido
	6	<b>Control</b>	000 ó 199	Sin función
			200 ó 209	Reinicia todo (mantener pulsado 3 segundos)
			210 ó 255	Sin función
	7	<b>Rojo</b>	000 ó 255	0–100%
	8	<b>Verde</b>	000 ó 255	0–100%
	9	<b>Azul</b>	000 ó 255	0–100%
	10	<b>Blanco</b>	000 ó 255	0–100%
	11	<b>Atenuador</b>	000 ó 255	0–100%
	12	<b>Estroboscopio</b>	000 ó 010	Sin función
			011 ó 255	Lento a rápido



13CH	Canal	Función	Valor	Descripción
13		<b>Modo Velocidad del Atenuador</b>	000 ó 051	Preconfigura la velocidad del atenuador desde la pantalla de menú
			052 ó 101	Modo velocidad del atenuador desactivado
			102 ó 152	Modo velocidad del atenuador 1 (velocidad rápida)
			153 ó 203	Modo velocidad del atenuador 2 (velocidad media)
			204 ó 255	Modo velocidad del atenuador 3 (velocidad lenta)

### Personalidad de 10 Canales

10CH	Canal	Función	Valor	Descripción
	1	<b>Desplazamiento Lateral</b>	000 ó 255	0–540°
	2	<b>Desplazamiento Lateral Fino</b>	000 ó 255	Control de desplazamiento lateral fino de 16 bits
	3	<b>Inclinación</b>	000 ó 255	0–270°
	4	<b>Afinar Inclinación</b>	000 ó 255	Control de inclinación fino (16 bits)
	5	<b>Velocidad Desplazamiento Lateral/Inclinación</b>	000 ó 255	Lento a rápido
	6	<b>Control</b>	000 ó 199	Sin función
			200 ó 209	Reinicia todo (mantener pulsado 3 segundos)
			210 ó 255	Sin función
	7	<b>Rojo</b>	000 ó 255	0–100%
	8	<b>Verde</b>	000 ó 255	0–100%
	9	<b>Azul</b>	000 ó 255	0–100%
	10	<b>Blanco</b>	000 ó 255	0–100%

## Personalidad de 9 Canales

9CH	Canal	Función	Valor	Descripción
	1	Desplazamiento Lateral	000 ó 255	0–540°
	2	Desplazamiento Lateral Fino	000 ó 255	Control de desplazamiento lateral fino de 16 bits
	3	Inclinación	000 ó 255	0–270°
	4	Afinar Inclinación	000 ó 255	Control de inclinación fino (16 bits)
	5	Velocidad Desplazamiento Lateral/Inclinación	000 ó 255	Lento a rápido
	6	Control	000 ó 199	Sin función
200 ó 209			Reinicia todo (mantener pulsado 3 segundos)	
210 ó 255			Sin función	
	7	Rojo	000 ó 255	0–100%
	8	Verde	000 ó 255	0–100%
	9	Azul	000 ó 255	0–100%



En las personalidades DMX de 9 y 81 canales del Next™ NXT-1, sólo se pueden cambiar los valores de rojo, verde y azul. Estas personalidades DMX utilizan la función única de Auto Color. Auto Color combina y mezcla automáticamente el blanco emitido por los LED en los valores RGB desde el controlador para ampliar la gama y mejorar la representación del color.

## 5. Información Técnica

### Mantenimiento

Para mantener un rendimiento óptimo y minimizar el desgaste, debe limpiar este producto con frecuencia. El uso y el entorno pueden influir para determinar la frecuencia de las limpiezas.

Como norma general, limpie este producto al menos dos veces al mes. El polvo acumulado reduce el rendimiento de la salida de luz y puede provocar sobrecalentamiento. Esto puede conducir a una reducción de la vida de la fuente de luz e incrementar el desgaste mecánico.

Para limpiar el producto:

1. Desenchufe el producto de la alimentación.
2. Espere a que el producto esté a temperatura ambiente.
3. Use un aspirador (o aire seco comprimido) y un cepillo suave para quitar el polvo depositado en orificios de aireación externos.
4. Limpie todas las superficies exteriores con una solución suave de limpiador de cristales sin amoníaco o alcohol isopropílico.
5. Aplique la solución directamente sobre un paño suave que no deje pelusa o un paño de limpiar lentes.
6. Quite todo el polvo o suciedad de los bordes externos de la superficie de la lente.
7. Con cuidado, frote las superficies de la lente hasta que no quede turbiedad ni pelusas.



**Seque siempre meticulosamente y con cuidado las superficies exteriores después de limpiarlas.**



**No haga girar los ventiladores cuando sople a través de ellos con aire comprimido.**

## 6. Especificaciones Técnicas

### Dimensiones y Peso

Longitud	Anchura	Altura	Peso
11,3" (288 mm)	15,4" (391 mm)	18,6" (472 mm)	30,6 lb (13,9 kg)

**Nota:** Las dimensiones en pulgadas están redondeadas al dígito decimal más próximo.

### Alimentación

Tipo de Fuente de Alimentación	Rango	Selección de Tensión
Conmutación (interna)	100 a 240 VCA, 50/60 Hz	Detección automática (autorango)

Parámetro	120 V, 60 Hz	208 V, 60 Hz	230 V, 50 Hz
Consumo	397 W	378 W	375 W
Intensidad	3,5 A	1,9 A	1,8 A
Alimentación en cadena	5 unidades	9 unidades	10 unidades

E/S	Entrada/Salida
Puerto conector	Neutrik® powerCON®
Enchufe del cable	Edison a Neutrik® powerCON® Enchufe local a Neutrik® powerCON®
Sección mínima del cable	14 AWG

### Fuente de Luz

Tipo	Alimentación	Duración
LED	10 W	50.000 horas
Color	Cantidad	Intensidad
RGBW cuatro colores	25	2,9 A

### Óptica Foto

Píxeles	Tamaño de píxel
5 x 5	48 mm
Parámetro	
Iluminancia @ 5 m	22.780 lux a 5 m
Ángulo del haz	6°
Ángulo de campo	11°
Temperatura de color:	2.800 a 10.000 K
Frecuencia de estroboscopia	0 a 13 Hz

### Térmicas

Máxima Temperatura Externa	Sistema de Refrigeración
113 °F (45 °C)	Convección asistida por ventilador

### Conexión de Datos y Protocolo

Puertos E/S	Protocolo de Control	Canales
Neutrik® etherCON®	Art-Net™ Kling-Net	9, 10, 13, 23, 81, 106 o 119
DMX de 3 pines DMX de 5 pines	DMX	9, 10, 13, 23, 81, 106 o 119

### Pedidos

Descripción del Producto	Nombre del Producto	Código de Artículo	Número UPC
1-Pack Next™ NXT-1	NXT1	03110849	781462211974
2-Pack Next™ NXT-1 with Road Case	NXT1X2	03110850	781462211981

RoHS



# Devoluciones

Para devolver un producto o solicitar soporte:

- En EE.UU., póngase en contacto con la Oficina Central de Chauvet (Vea [Contacto](#)).
- En el Reino Unido o Irlanda, póngase en contacto con Chauvet Europe Ltd (Vea [Contacto](#)).
- En México, póngase en contacto con Chauvet México (Vea [Contacto](#)).
- En cualquier otro país, NO contacte con Chauvet. Póngase en contacto con su distribuidor. Vea [www.chauvetlighting.com](http://www.chauvetlighting.com) para distribuidores fuera de EE.UU., Reino Unido o Irlanda.



**Si vive fuera de los EE.UU., Reino Unido, Irlanda o México, póngase en contacto con su distribuidor de registro y siga sus instrucciones sobre cómo devolver los productos Chauvet. Visite [www.chauvetlighting.com](http://www.chauvetlighting.com) para detalles de contacto.**

Llame a la oficina de Asistencia Técnica Chauvet correspondiente y pida un número de Autorización de Devolución de la mercancía (RMA) antes de enviar el producto. Esté preparado para proporcionar el número de modelo, número de serie y una breve descripción de la causa de la devolución.

Debe enviar la mercancía a portes pagados, en su caja original y con su embalaje y accesorios originales. Chauvet no expedirá etiquetas de devolución.

Etiquete el paquete claramente con el número de RMA. Chauvet rechazará cualquier producto devuelto sin un número de RMA.



**Escriba el número de RMA en una etiqueta convenientemente adherida. NO escriba el número de RMA directamente sobre la caja.**

Antes de enviar el producto, escriba claramente la siguiente información en una hoja de papel y colóquela dentro de la caja:

- Su nombre
- Su dirección
- Su número de teléfono
- Número de RMA
- Una breve descripción del problema

Asegúrese de que empaqueta el producto adecuadamente. Cualquier daño en el transporte que resulte de un empaquetado inadecuado será responsabilidad suya. Se recomienda empaquetado FedEx o de doble caja.



**Chauvet se reserva el derecho de usar su propio criterio para reparar o reemplazar productos devueltos.**

# Contacto

## OFICINA CENTRAL - Chauvet

### Información General

Dirección: 5200 NW 108th Avenue  
Sunrise, FL 33351  
Voz: (954) 577-4455  
Fax: (954) 929-5560  
Número  
gratuito: (800) 762-1084

### Servicio Técnico

Voz: (954) 577-4455 (Marque 4)  
Fax: (954) 756-8015  
Email: [tech@chauvetlighting.com](mailto:tech@chauvetlighting.com)

**World Wide Web** [www.chauvetlighting.com](http://www.chauvetlighting.com)

## REINO UNIDO E IRLANDA - Chauvet Europe Ltd.

### Información General

Dirección: Unit 1C  
Brookhill Road Industrial Estate  
Pinxton, Nottingham, UK  
NG16 6NT  
Voz: +44 (0)1773 511115  
Fax: +44 (0)1773 511110

### Servicio Técnico

Email: [uktech@chauvetlighting.com](mailto:uktech@chauvetlighting.com)

**World Wide Web** [www.chauvetlighting.co.uk](http://www.chauvetlighting.co.uk)

## MÉXICO - Chauvet México

### Información General

Dirección: Av. Santa Ana 30  
Parque Industrial Lerma  
Lerma, México C.P. 52000  
Voz: +52 (728) 285-5000

### Servicio Técnico

Email: [servicio@chauvet.com.mx](mailto:servicio@chauvet.com.mx)

**World Wide Web** [www.chauvet.com.mx](http://www.chauvet.com.mx)

Fuera de EE.UU., Reino Unido, Irlanda o México, póngase en contacto con su proveedor. Siga sus instrucciones para pedir soporte o para devolver un producto. Visite nuestro sitio web para detalles de contacto.

## Notes d'Édition

Ce manuel de l'utilisateur comprend une description du panneau vidéo Next™ NXT-1 de Chauvet, ainsi que des informations sur les mesures de sécurité, la configuration, l'installation, l'utilisation et la maintenance. Cette édition a été publiée en novembre 2014.

## Marques

CHAUVET® est une marque déposée de Chauvet & Sons Inc. (d/b/a CHAUVET® ou Chauvet). Le logo CHAUVET® dans son intégralité, y compris le nom Chauvet et le triangle en pointillé, ainsi que toutes les autres marques de ce manuel se rapportant à des services, des produits ou des déclarations de commercialisation (exemple: It's Green Thinking™) sont la propriété ou sont sous licence de Chauvet. Tous les autres noms de produits, logos, marques, noms de société et autres marques figurant ou mentionnées dans ce document sont la propriété de leurs détenteurs respectifs.

## Avis de Copyright

Chauvet possède le contenu de ce manuel d'utilisation dans son intégralité, y compris, mais sans s'y limiter, les photos, les logos, les marques et les ressources. Art-Net™ est conçu et protégé par droits d'auteur par Artistic Licence Holdings Ltd.

© Copyright 2014 Chauvet. Tous droits réservés.

Imprimé en Chine. Publié électroniquement par Chauvet aux États-Unis.

## Utilisation du Manuel

Chauvet autorise ses clients à télécharger et à imprimer ce manuel uniquement à des fins d'information professionnelle. Chauvet interdit expressément l'utilisation, la copie, le stockage, la distribution, la modification ou l'impression de ce manuel ou de son contenu à d'autres fins sans son consentement écrit.

## Impression du Document

Pour obtenir les meilleurs résultats, imprimez ce document en couleur, sur du papier au format lettre (8,5 x 11 pouces), recto-verso. Si vous utilisez du papier A4 (210 x 297 mm), configurez votre imprimante afin que le contenu soit correctement mis à l'échelle.

## Clause de non Responsabilité

Chauvet estime que les informations contenues dans ce manuel sont exactes à tous les égards. Cependant, Chauvet n'assume aucune responsabilité pour toute erreur ou omission dans le présent document. Chauvet se réserve le droit de réviser ce document et d'y apporter des modifications de contenu de temps à autre sans obligation d'avertir quelque personne ou société que ce soit de l'existence d'une révision ou de modifications. Pour autant, cela ne représente en aucune façon un engagement de la part de Chauvet d'effectuer de tels changements. Chauvet peut publier une révision ou une nouvelle édition de ce manuel pour intégrer ces changements.

## Révision du Document

La révision 3 du manuel de l'utilisateur du Next™ NXT-1 remplace toutes les versions précédentes de ce manuel. Se il vous plaît ignorer les anciennes versions de ce manuel, vous pouvez avoir, que ce soit dans le format imprimé ou électronique, et les remplacer par cette version. Veuillez consulter le site internet [www.chauvetprofessional.com](http://www.chauvetprofessional.com) pour la dernière version.

Auteur	Date	Éditeur	Date
A. Leon	6/11/2014	M. Trouard	6/11/2014

# 1. Avant de Commencer

## Contenu

### Pack de 1 Next™ NXT-1

- Next™ NXT-1
- 1 cordon d'alimentation Neutrik® powerCON®
- 2 pattes de fixation Omega
- 1 fiche de garantie
- 1 manuel de l'utilisateur

### Pack de 2 avec Valise de Transport Next™ NXT-1

- 2 Next™ NXT-1
- 2 cordons d'alimentation Neutrik® powerCON®
- 4 pattes de fixation Omega
- 1 valise de transport
- 1 fiche de garantie
- 1 manuel de l'utilisateur

## Déballage



Déballer avec précaution et sans attendre le Next™ NXT-1 et vérifiez que tous les éléments se trouvent dans l'emballage et ne présentent aucun dommage. Si l'emballage ou le contenu semblent avoir été endommagés pendant le transport, ou qu'ils présentent des traces de mauvaise manipulation, gardez tous les matériaux d'emballage et envoyez immédiatement une réclamation au transporteur. Ne contactez pas Chauvet. Si les dommages ne sont pas signalés au transporteur immédiatement, ou si l'intégralité de l'emballage n'est pas conservée pour inspection ultérieure, la réclamation peut être invalidée.

Pour tout autre problème comme la non-livraison de pièces ou de composants, des dommages sans rapport avec la livraison ou pour des vices cachés, veuillez déposer votre réclamation auprès de Chauvet dans les 7 jours suivant la livraison. Pour savoir comment prendre contact avec Chauvet, veuillez consulter la section [Nous Contacter](#) de ce manuel.

## Conventions

Convention	Signification
<b>1-512</b>	Une plage de valeurs
<b>50/60</b>	Un ensemble de valeurs
<b>15</b>	Informations affichées à l'écran
<b>Settings</b>	Une option de menu
<b>Menu &gt; Settings</b>	Une séquence d'options de menu
<b>&lt;ENTER&gt;</b>	Un bouton

## Symboles

Symboles	Signification
	Consignes importantes en matière d'installation, de configuration et de fonctionnement. Le non-respect de ces consignes peut entraîner le non fonctionnement de l'appareil, des dommages à des équipements tiers ou à l'opérateur.
	Consignes importantes en matière d'installation ou de configuration. Le non respect de ces consignes peut empêcher le bon fonctionnement de l'appareil.
	Information utile.



## Consignes de Sécurité

Veillez lire les consignes de sécurité qui suivent attentivement avant de commencer à travailler avec l'appareil. Ces consignes fournissent des informations de sécurité importantes sur l'installation, l'utilisation et la maintenance.



- Connectez toujours l'appareil à un circuit relié à la terre.
- Veillez à ce que le cordon d'alimentation ne soit jamais pincé ou endommagé.
- Toujours connecter l'appareil à une source d'alimentation avec la tension appropriée indiquée sur l'étiquette du produit.
- Cet appareil doit uniquement être utilisé en intérieur ! Il répond aux exigences de la norme IP20. N'exposez l'appareil ni à la pluie, ni à l'humidité.
- Toujours débrancher l'appareil de la source d'alimentation avant de le nettoyer ou de remplacer le fusible.
- Ne débranchez jamais cet appareil en tirant sur le cordon d'alimentation.
- En cas d'installation de l'appareil en hauteur, assurez-vous de toujours utiliser un câble de sécurité pour le maintenir en place et que son poids soit suffisamment supporté.
- Veillez à ce qu'il ne se trouve jamais à proximité d'un matériel inflammable lorsqu'il est en fonctionnement.
- Évitez tout contact visuel direct avec la source lumineuse quand cet appareil est en marche.
- Ne touchez pas le boîtier de l'appareil lorsqu'il est en fonctionnement, celui-ci pouvant être très chaud.
- Ne pas utiliser cet appareil si vous constatez que le boîtier a subi des dommages.

- Cet appareil n'est pas adapté pour une installation permanente.
- Ne faites pas fonctionner l'appareil en extérieur.
- N'exposez l'appareil ni à la pluie, ni à l'humidité.
- Ne connectez jamais l'appareil à un variateur ou un rhéostat.
- Veillez à remplacer le fusible avec un fusible de même type et de même ampérage.
- Installez toujours l'appareil dans un endroit bien ventilé.
- Veillez à laisser 50 cm (20 po) entre l'appareil et les surfaces adjacentes.
- Assurez-vous qu'aucune fente de ventilation sur le boîtier ne soit obstruée.
- Ne faites pas fonctionner l'appareil à une température ambiante de plus de 40°C (104°F).
- Ne transportez jamais l'appareil par son cordon d'alimentation ou toute autre pièce mobile.
- Utilisez toujours la fixation de montage ou la poignée de transport quand vous soulevez l'appareil.
- Cet appareil ne contient aucune pièce réparable par l'utilisateur. Toute référence à des réparations dans ce manuel de l'utilisateur ne s'applique qu'à des techniciens certifiés Chauvet ayant reçu une formation adéquate. Ne pas ouvrir le boîtier ou essayer d'effectuer des réparations.
- Les dommages causés par les modifications manuelles ne sont pas couverts par la garantie. Chauvet n'accepte aucune responsabilité pour les dommages causés par des modifications non autorisées ou ne respectant pas les consignes de sécurité et les instructions de ce manuel.
- En cas de sérieux problèmes de fonctionnement, arrêtez l'appareil immédiatement.
- Au cas où l'appareil nécessite une réparation, prenez contact avec Chauvet. Pour plus d'informations, veuillez consulter les sections [Renvios](#) et [Nous Contacter](#).
- Durant les périodes de non-utilisation, pour éviter tout usure inutile et pour prolonger la durée de vie, déconnectez-entièrement l'appareil en le débranchant de l'alimentation électrique ou en coupant le disjoncteur.



Veillez conserver ce manuel d'utilisation pour vous y référer ultérieurement.

## 2.Introduction

### Description de l'Appareil

Le Next™ NXT-1 est un panneau LED à tête mobile composé de 25 LEDs RGBW de 10 watt qui permet d'afficher de manière éclatante des images en mappage de pixels et de transpercer les brouillards. Le mouvement rapide du panneau et la réponse rapide des LEDs à faisceau étroit permettent aux concepteurs de créer des effets attrayants qui peuvent renforcer n'importe quel show live. De plus, le Next™ NXT-1 est livré avec tout un ensemble de motifs et de caractères alphanumériques pour une programmation aisée. Le Next™ NXT-1 utilise les protocoles Art-Net™, Kling-Net et DMX et peut être contrôlé par des consoles d'éclairage ou des serveurs multimédia, ce qui offre donc un maximum de flexibilité de choix d'intégration de contrôle.

### Caractéristiques de l'Appareil

- 25 LEDs Osram RGBW 10W
- Chaque LED a un angle de rayonnement de 6°
- 22780 lux à 5 mètres
- Mouvement de balayage/basculement ultra rapide
- Choix de contrôle par Art-Net™, Kling-Net ou DMX
- Ports d'entrée/sortie Neutrik® powerCON® et etherCON®
- Ports d'entrée/sortie DMX à 3 et 5 broches
- Serveur web intégré pour les diagnostics à distance et les mises à niveau du micrologiciel

## Vue d'Ensemble du Produit

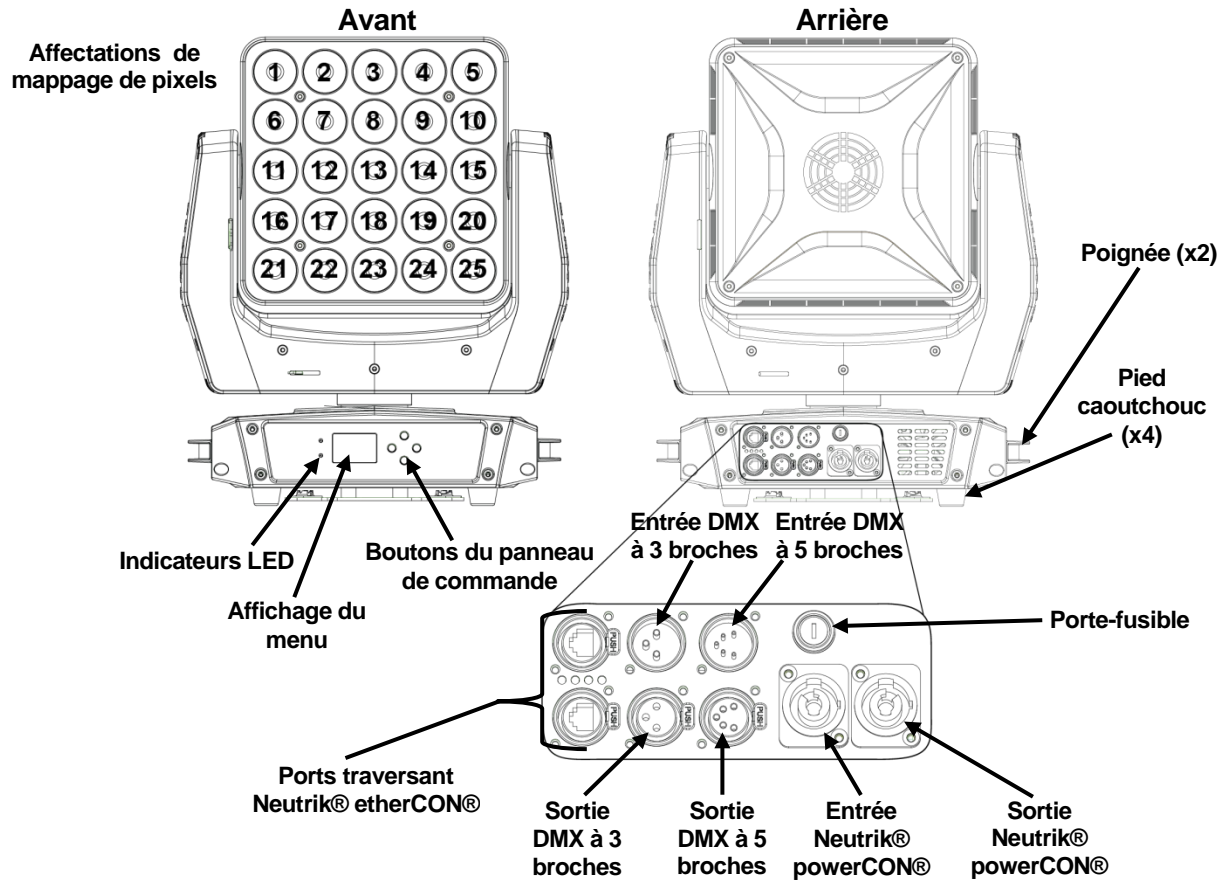

## Dimensions de l'Appareil

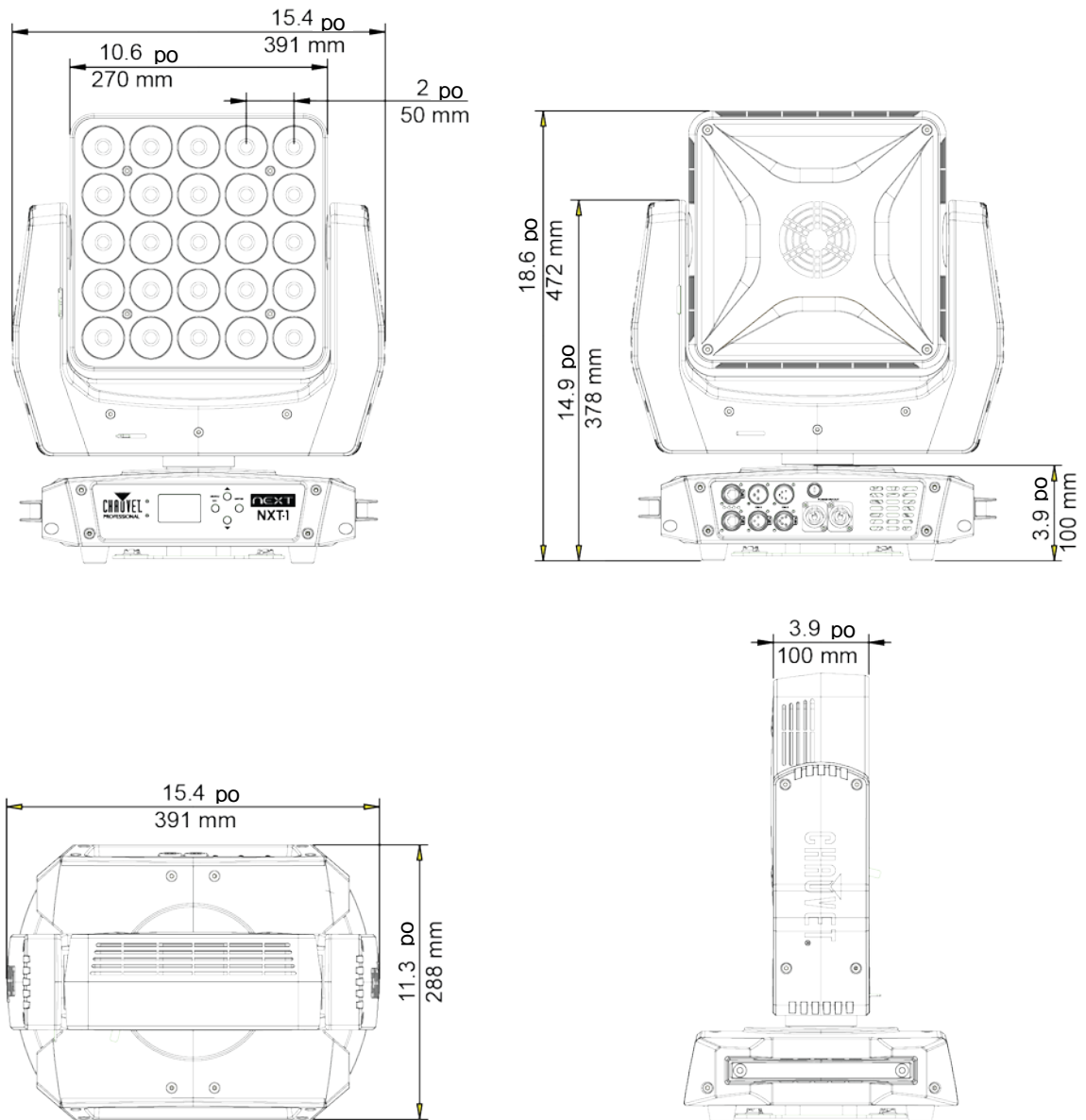

## 3. Configuration et Installation

### Alimentation CA

Le Next™ NXT-1 est doté d'une alimentation universelle interne qui peut prendre en charge toute tension d'entrée comprise entre 100 et 240 V CA, 50/60 Hz. Pour déterminer les besoins en alimentation du Next™ NXT-1, consultez l'étiquette apposée sur l'appareil ou la section Spécifications Techniques.

La consommation en courant affichée dans la section Spécifications Techniques indique la consommation maximale de courant pendant le fonctionnement normal. Pour plus d'informations sur les consommations de courant, veuillez télécharger le manuel "Sizing Circuit Breakers" (dimensionnement des disjoncteurs) sur le site internet de Chauvet à l'adresse [www.chauvetprofessional.com](http://www.chauvetprofessional.com).



- Cet appareil doit toujours être branché sur un circuit correctement relié à la terre et protégé.
- Ne connectez jamais cet appareil à un rhéostat (résistance variable) ou un circuit voleur, même si vous n'avez l'intention de vous servir du rhéostat ou du canal d'assombrissement que comme interrupteur 0 à 100%.

### Remplacement des Fusibles

Le Next™ NXT-1 utilise un fusible T 5 A 250 V accessible depuis l'arrière de l'appareil. Pour remplacer le fusible, effectuez les actions suivantes :

1. Débranchez l'appareil.
2. Avec un tournevis plat, dévissez le capuchon du porte-fusible du boîtier.
3. Retirez le fusible grillé.
4. Remplacez-le par un fusible de même type.
5. Remettez en place et vissez le capuchon du porte-fusible, puis rebranchez.



- **Débranchez l'appareil avant de changer le fusible.**
- **Veillez à toujours remplacer un fusible grillé avec un fusible de même type et de même ampérage.**

### Chaînage Électrique

Le Next™ NXT-1 dispose d'une entrée et d'une sortie Neutrik® powerCON® pour le chaînage électrique. Le nombre de Next™ NXT-1 qui peuvent être chaînés électriquement dépend de la tension de l'alimentation. Le tableau ci-dessous affiche combien de Next™ NXT-1 peuvent être chaînés avec différentes tensions et avec une sortie maximale de 13,6 A.

Nombre de Next™ NXT-1	Tension
5	120 V
9	208 V
10	230 V

### Schéma de Chaînage Électrique

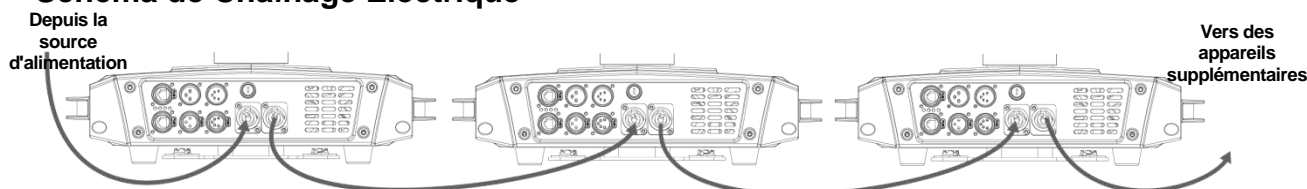

## Chaînage du Signal

Le Next™ NXT-1 peut recevoir des signaux DMX, Art-Net™ ou Kling-Net. Le Next™ NXT-1 dispose de deux ports Neutrik® etherCON® traversants et des ports d'entrée et de sortie DMX à 3 et 5 broches.

Le Next™ NXT-1 peut être branché afin de recevoir des signaux via l'un ou l'autre ou même les deux types de câbles.

## Chaînage Art-Net™ et Kling-Net

Les câbles Ethernet Art-Net™ et Kling-Net de transfert de signaux et les ports Neutrik® etherCON® situés à l'arrière de l'appareil et sur lesquels les câbles Ethernet peuvent être branchés, sont à détection automatique, cad qu'ils peuvent être soit un port d'entrée ou un port de sortie.

Les trois voyants LED situés entre les deux ports indiquent que le Next™ NXT-1 est connecté à un réseau et qu'il y a une activité sur le réseau. Ces voyants ne sont pas la preuve que le Next™ NXT-1 reçoit un signal en provenance d'un contrôleur.

Le diagramme ci-dessous montre un chaînage de signal Art-Net™ ou Kling-Net pour trois appareils Next™ NXT-1.

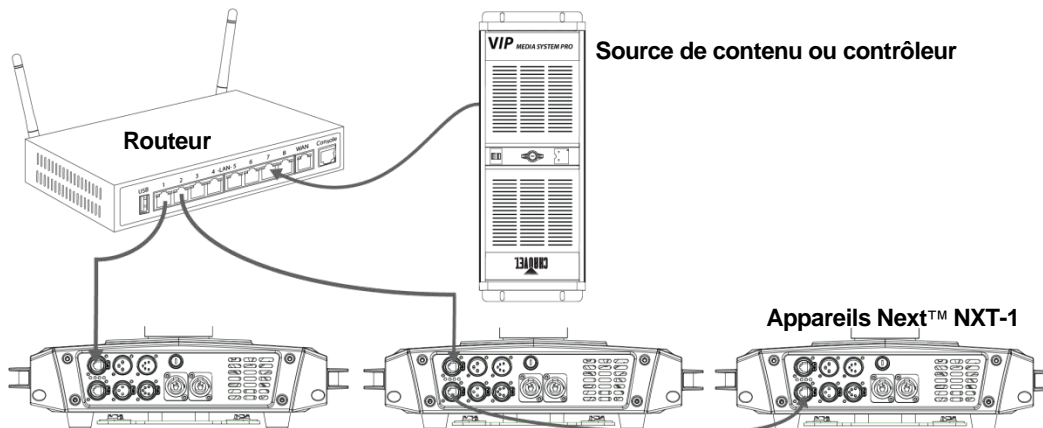

## Chaînage DMX

Le signal DMX passe dans les câbles DMX. Le Next™ NXT-1 dispose à la fois de ports d'entrée et de sortie à 3 broches et 5 broches. Ces ports ne sont pas à détection automatique comme les ports Neutrik® etherCON®. Ils peuvent uniquement servir de ports d'entrée ou de ports de sortie. Cependant, l'entrée à 3 broches fonctionne avec la sortie 5 broches, et vice versa.

Le diagramme ci-dessous montre un chaînage de signal DMX pour trois appareils Next™ NXT-1.

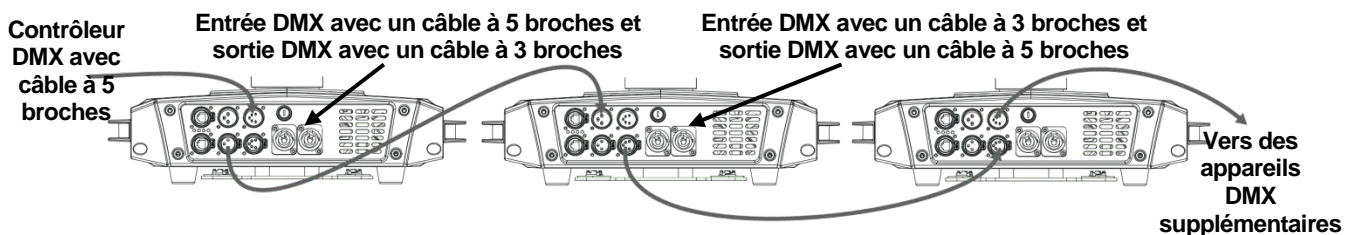

## Chaînage Art-Net™ ou Kling-Net et DMX

Les câbles Neutrik® etherCON® Art-Net™ et Kling-Net de transfert de signaux et les ports Neutrik® etherCON® situés à l'arrière de l'appareil sont à détection automatique, cad qu'ils peuvent soit servir de port d'entrée ou de port de sortie.

Le signal DMX passe dans les câbles DMX. Le Next™ NXT-1 dispose à la fois de ports d'entrée et de sortie à 3 broches et 5 broches. Ces ports ne sont pas à détection automatique comme les ports Neutrik® etherCON®. Ils peuvent uniquement servir de ports d'entrée ou de ports de sortie. Cependant, le port d'entrée à 3 broches fonctionne avec le port de sortie 5 broches, et vice versa.

Le diagramme ci-dessous montre un chaînage de signal Art-Net™ ou Kling-Net et DMX pour trois appareils Next™ NXT-1.

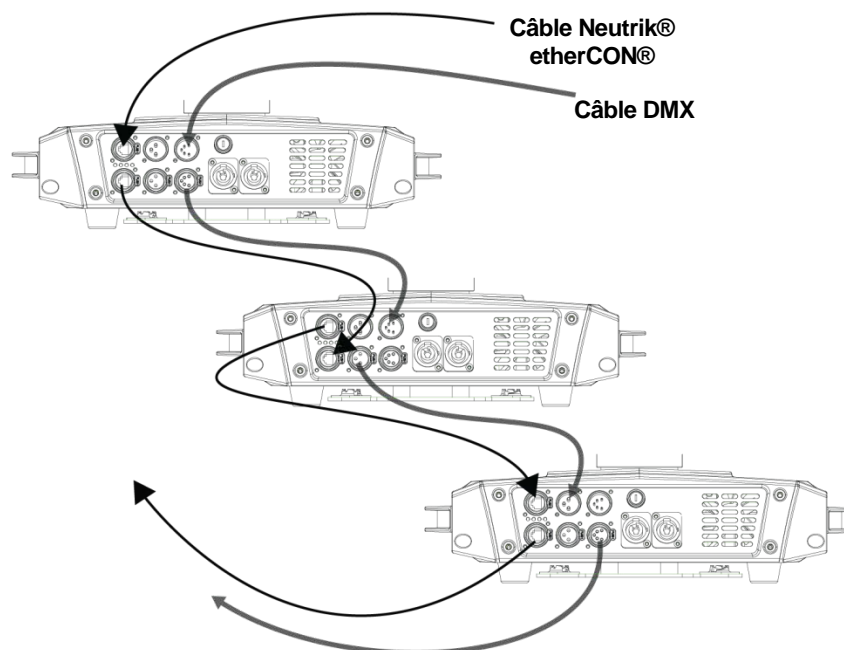



## Montage

Avant de monter cet appareil, lisez et respectez les Consignes de Sécurité. Pour consulter la gamme de fixations de montage Chauvet, consultez l'adresse [www.trusst.com/productcategory/accessories-clamps/](http://www.trusst.com/productcategory/accessories-clamps/).

## Orientation

Toujours monter ce produit dans un endroit sûr et s'assurer qu'il y a suffisamment d'espace pour la ventilation, la configuration et la maintenance. Le Next™ NXT-1 peut être suspendu verticalement ou à l'envers à l'aide des 2 pattes de fixation Omega incluses. Il peut également être placé sur ses pieds en caoutchouc sur une surface plane.

Suivez les instructions suivantes lors du montage du Next™ NXT-1 :

- Lorsque vous choisissez un emplacement pour le montage, ayez toujours en tête l'accès facile à l'appareil pour l'utilisation, les réglages de programmation et l'entretien régulier.
- Assurez-vous de monter ce produit à l'écart de toute matière inflammable comme indiqué dans les Consignes de Sécurité.
- Ne montez jamais l'appareil dans des endroits où la pluie, une humidité élevée, des changements de température extrêmes ou un manque de ventilation pourraient endommager l'appareil.
- Si vous suspendez cet appareil, assurez-vous que l'emplacement de montage peut supporter le poids de l'appareil. Veuillez consulter la section Spécifications Techniques pour les exigences en poids à supporter pour cet appareil.
- Lorsque vous suspendez cet appareil, veillez à toujours le fixer à un dispositif d'attache à l'aide d'un câble de sécurité (tel que le **CH-05** de Chauvet).
- Placez le Next™ NXT-1 afin qu'il puisse bouger sans entrave sans toucher ni rien ni personne.
- Laissez assez de mou sur les câbles pour éviter les tensions et de tirer sur les prises.

## Schéma de Montage

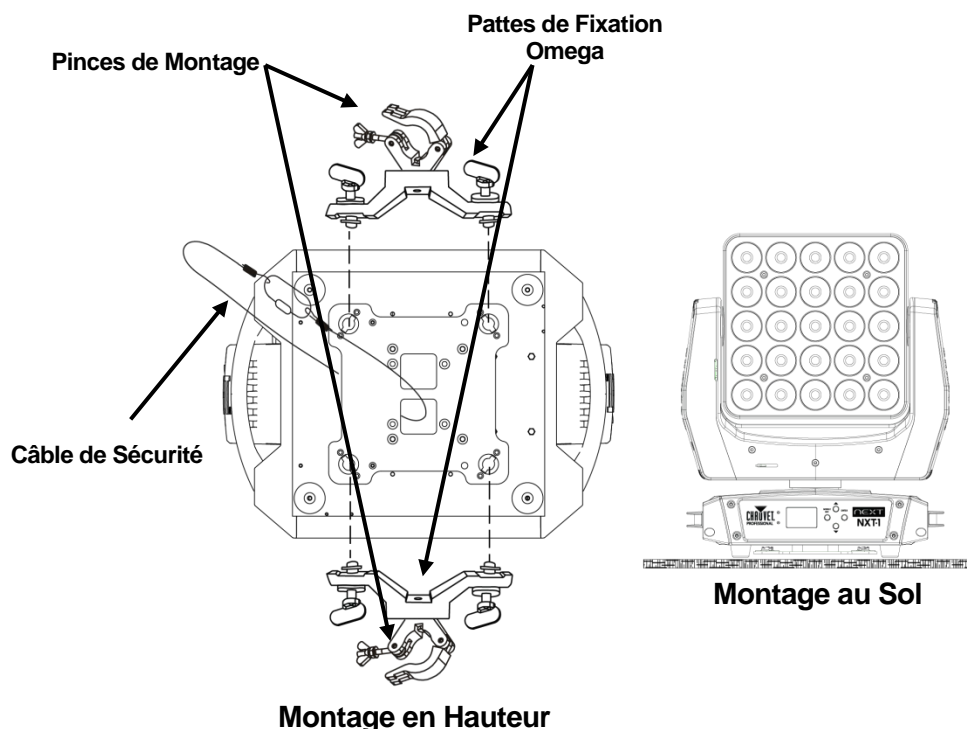

## 4. Configuration et Utilisation

La configuration du Next™ NXT-1 s'effectue par le biais du panneau de commande et son utilisation se fait avec un contrôleur. Le type de contrôleur et de configuration du système de contrôle ainsi que l'utilisation souhaitée pour le Next™ NXT-1 décident des paramètres de configuration.

Le Next™ NXT-1 répond aux signaux DMX. Les signaux DMX entrent dans le Next™ NXT-1 par le port d'entrée DMX, le port Neutrik® etherCON®, ou les deux à la fois, selon l'environnement du système de contrôle.

Les environnements de système de contrôle vont du simple environnement DMX seul avec un contrôleur d'éclairage unique jusqu'à des systèmes multi-protocoles complexes avec plusieurs serveurs multi-médias et plusieurs contrôleurs d'éclairage.

### Panneau de Commande

Le panneau de commande est situé à l'avant du Next™ NXT-1 et dispose d'un affichage LCD et de quatre boutons pour se déplacer dans la hiérarchie du menu.

Bouton	Fonction
<MENU/ESC>	Permet de se déplacer parmi les options du premier niveau ou de sortie du menu ou de la fonction en cours.
<UP>	Permet de naviguer vers le haut dans la liste du menu ou d'incrémenter une valeur numérique dans une fonction.
<DOWN>	Permet de naviguer vers le bas dans la liste du menu ou de décrémenter une valeur numérique dans une fonction.
<ENTER>	Active l'entrée de menu actuellement affichée ou confirme la valeur actuellement sélectionnée pour la fonction en cours de sélection.

### Plan du Menu

Le plan du menu permet de visualiser l'ensemble des options et de paramètres disponible dans la hiérarchie du menu.

Menu Principal	Fonctions et Valeurs		Description	
DMX Functions	DMX Address	1–512	Adresse DMX	
	DMX Channels	< 9CH>	Personnalité DMX	
		< 10CH>		
		< 13CH>		
		< 23CH>		
		< 81CH>		
		<106CH>		
Motor Setup	Pan Inverse	No/Yes	Permet d'inverser le balayage	
	Tilt Inverse	No/Yes	Permet d'inverser le basculement	
	Motor Offset	Pan	0–255	Permet de régler un décalage pour le balayage moteur
		Tilt	0–255	Permet de régler un décalage pour le basculement moteur

Menu Principal	Fonctions et Valeurs		Description	
Display Setup	Back Light	On	Le rétro-éclairage de l'écran reste activé	
		10S	Le rétro-éclairage de l'écran s'éteint après 10 secondes d'inactivité	
		20S	Le rétro-éclairage de l'écran s'éteint après 20 secondes d'inactivité	
		30S	Le rétro-éclairage de l'écran s'éteint après 30 secondes d'inactivité	
	Back Light Dimmer	1–100	Luminosité de l'écran	
	Display Inverse	Yes	L'écran s'affiche à l'envers.	
No		L'écran s'affiche à l'endroit.		
System Setup	White Balance	Red	125–255	Valeur du rouge pour la couleur blanche
		Green	125–255	Valeur du vert pour la couleur blanche
		Blue	125–255	Valeur du bleu pour la couleur blanche
	Dimmer Mode	Off		Les modes d'assombrissement sont désactivés
		Dimmer 1		Les modes d'assombrissement vont du rapide ( <b>Dimmer 1</b> ) au lent ( <b>Dimmer 3</b> )
		Dimmer 2		
		Dimmer 3		
	Temperature Unit	°C		Unité pour l'affichage de la température
		°F		
	Fan Mode	Auto Speed		La vitesse du ventilateur s'adapte à la température de l'appareil.
High Speed		La vitesse du ventilateur est réglée sur la vitesse haute.		
Factory Settings	No		Permet de réinitialiser l'appareil aux réglages d'usine	
	Yes			
Protocol Setup	Only DMX		Protocole de fonctionnement	
	Only ArtNet			
	ArtNet+DMX			
	KlingNet+DMX			
Artnet Setup	IP Mode	<Static>		Le mode d'IP est réglé sur statique
		< DHCP >		Le mode d'IP est réglé sur DHCP
		<Manual>	x.xxx.xxx.xxx	Le mode d'IP est réglé sur manuel et une adresse IP doit être saisie
	Net	0–127		Adresse du réseau
	Subnet	0–15		Adresse du sous réseau
	Universe	0–15		Adresse de l'univers
	Start Channel	1–512		Canal de démarrage DMX

Menu Principal	Fonctions et Valeurs		Description	
Test Setup	Auto Test		Lance un test automatique	
	Manual Test	Pan	000–255	Permet de tester le mouvement par balayage
		Pan Fine		Permet de tester le réglage fin du balayage
		Tilt		Permet de tester le mouvement par basculement
		Tilt Fine		Permet de tester le réglage fin de mouvement par basculement
		P/T Speed		Permet de tester la vitesse de basculement et de balayage
		Dimmer		Permet de tester l'assombrissement
		Shutter		Permet de tester l'obturateur
		Red		Permet de tester la couleur rouge
		Green		Permet de tester la couleur verte
	Blue	Permet de tester la couleur bleue		
White	Permet de tester la couleur blanche			
Reset Setup	Auto Reset		Permet de réinitialiser aux valeurs par défaut d'usine	
Information	IP Address	x.xxx.xxx.xxx	Adresse IP courante	
	Device ID	xxxxxxxx	ID de l'appareil	
	Temperature	XX	Température courante	
	Fixture Time	0–9999	Nombre d'heures depuis lequel l'appareil est allumé	
	Software Version	CPU-A xxx CPU-B xxx CPU-C xxx	Versions de logiciel courantes	
	Reset State	CPU-B Error	No	Affiche <b>Yes</b> à n'importe laquelle de ces entrées si la réinitialisation automatique a rencontré des erreurs
		CPU-C Error	No	
		Pan Sensor Error	No	
		Pan Encode Error	No	
		Tilt Sensor Error	No	
Tilt Encode Error		No		
Temp Sensor Error	No			

## Configuration DMX Seul

Un système de contrôle DMX seul est un système où tous les signaux de contrôle passent par des câbles DMX vers les ports DMX du Next™ NXT-1. Les commandes de couleur, d'intensité et de mouvement arrivent au Next™ NXT-1 depuis un contrôleur DMX.

Lorsque vous utilisez uniquement le protocole DMX, le Next™ NXT-1 est une tête mobile qui bénéficie d'un mappage de pixel et qui dispose d'une variété d'effets intégrés, y compris des caractères alphanumériques. Il existe un grand nombre de personnalités DMX qui utilisent des nombres de canaux différents. Les personnalités avec moins de canaux disposent de moins de fonctionnalités mais sont adaptées aux environnements de contrôle avec des univers DMX limités. Les personnalités avec plus de canaux disposent de plus de fonctionnalités mais nécessitent un plus grand nombre de canaux DMX.

Pour des informations spécifiques sur les fonctionnalités de chaque personnalité DMX, consultez la section [Personnalités DMX](#).

## Configuration en Mode DMX Seul

Pour configurer le Next™ NXT-1 en mode DMX seul, effectuez les actions suivantes :

1. Paramétrez le protocole de fonctionnement comme suit :
  - a. Appuyez sur **<MENU>**. Une liste d'options s'affiche sur l'écran.
  - b. Utilisez les boutons **<UP>** ou **<DOWN>** jusqu'à ce que l'option **Protocol Setup** soit mise en surbrillance.
  - c. Appuyez sur **<ENTER>**. Une fenêtre avec des options s'affiche sur l'écran.
  - d. Utilisez les boutons **<UP>** ou **<DOWN>** jusqu'à ce que l'option **Only DMX** soit mise en surbrillance.
2. Paramétrez la personnalité DMX comme suit :
  - a. Appuyez sur **<MENU>**. Une liste d'options s'affiche sur l'écran.
  - b. Utilisez les boutons **<UP>** ou **<DOWN>** jusqu'à ce que l'option **DMX Functions** soit mise en surbrillance.
  - c. Appuyez sur **<ENTER>**. Une liste d'options s'affiche sur l'écran.
  - d. Utilisez les boutons **<UP>** ou **<DOWN>** jusqu'à ce que l'affichage indique **DMX Channels**.
  - e. Appuyez sur **<ENTER>**. Une liste d'options s'affiche sur l'écran.
  - f. Utilisez les boutons **<UP>** ou **<DOWN>** jusqu'à ce que la personnalité DMX souhaitée soit mise en surbrillance.
  - g. Appuyez sur **<ENTER>**.
3. Paramétrez l'adresse DMX comme suit :
  - a. Appuyez sur **<MENU>**. Une liste d'options s'affiche sur l'écran.
  - b. Utilisez les boutons **<UP>** ou **<DOWN>** jusqu'à ce que l'option **DMX Functions** soit mise en surbrillance.
  - c. Appuyez sur **<ENTER>**. Une liste d'options s'affiche sur l'écran.
  - d. Utilisez les boutons **<UP>** ou **<DOWN>** jusqu'à ce que l'affichage indique **DMX Address**.
  - e. Appuyez sur **<ENTER>**. Une fenêtre avec des chiffres s'affiche sur l'écran.
  - f. Utilisez les boutons **<UP>** ou **<DOWN>** jusqu'à ce que l'**adresse DMX** soit mise en surbrillance.

## Configuration en Mode Art-Net™ Seul

Un système de contrôle Art-Net™ seul est un système où tous les signaux de contrôle passent par des câbles Neutrik® etherCON® vers les ports etherCON® du Next™ NXT-1.

Art-Net™ est un protocole pour envoyer des informations DMX sur une structure physique et numérique analogue à un réseau local ou sur Internet. Les informations DMX sont empaquetées dans les informations Art-Net™, ce qui permet de n'utiliser qu'un seul câble pour transporter de nombreux univers DMX.

Un câble DMX à 3 ou 5 broches ne peut transporter qu'un seul univers, ou 512 canaux DMX, ce qui devient limitant avec des produits comme le Next™ NXT-1 qui peut utiliser jusqu'à 119 canaux. Un seul câble DMX à 3 ou 5 broches utilisé pour un chaînage ne peut envoyer des signaux que vers un maximum de 4 appareils Next™ NXT-1.

Un seul câble Neutrik® etherCON® fonctionnant sur le protocole Art-Net™ III peut transporter jusqu'à 32768 univers ou 16777216 canaux DMX, ce qui est suffisant pour 140985 appareils Next™ NXT-1.

Les systèmes de contrôle Art-Net™ disposent de suffisamment de canaux et de vitesse pour envoyer du contenu vidéo ainsi que des informations de mouvement au Next™ NXT-1. Au final, le contenu vidéo est converti en signaux DMX qui contrôlent le mappage de pixel afin de représenter le contenu vidéo.

Certains serveurs multimédia peuvent contrôler à la fois le contenu vidéo et les mouvements. Lorsque vous utilisez un serveur multimédia de ce type, il n'est pas nécessaire d'utiliser un contrôleur d'éclairage. Certains serveurs multimédia ne peuvent contrôler que du contenu vidéo. Lorsque vous utilisez un serveur multimédia de ce type, il est nécessaire d'utiliser un contrôleur d'éclairage pour contrôler les mouvements.

Lorsque vous utilisez un serveur multimédia pour le contenu vidéo et un contrôleur d'éclairage pour le mouvement, vous devez paramétrer la personnalité DMX avec le nombre maximal de canaux de cette personnalité afin que les canaux de contrôle de mappage de pixel soient activés et puissent répondre au contenu vidéo. Paramétrez le serveur multimédia pour n'envoyer du contenu vidéo que sur les canaux de mappage de pixels (canaux 7 à 106). Paramétrez le contrôleur d'éclairage pour envoyer des informations sur tous les canaux afin qu'il puisse contrôler les mouvements et les couleurs affichées lorsqu'il n'y a aucun contenu vidéo.



**Assurez-vous que le profil du contrôleur d'éclairage envoie des signaux DMX jusqu'aux canaux de mouvement sans envoyer de signaux DMX vers les canaux de mappage de pixels. Si le contrôleur DMX envoie des signaux fantômes vers les canaux de mappage de pixels, cela peut générer des interférences avec le signal vidéo.**

La configuration Art-Net™ nécessite de paramétrer les adresses réseau Art-Net™ ainsi que la personnalité et l'adresse DMX. L'adresse réseau est une information déterminée par la conception du réseau du système de contrôle. L'adresse réseau est constituée des éléments suivants :

<b>IP Mode and Address (Mode et adresse IP)</b>	L'adresse IP est l'identifiant unique de l'appareil dans le système de contrôle. L'adresse IP peut être statique, déterminée par DHCP ou saisie manuellement. Une adresse IP statique utilise l'adresse IP par défaut de l'appareil. Une adresse IP manuelle est paramétrée via le menu. Une adresse IP déterminée par DHCP est affectée à l'appareil à chaque fois que celui-ci est connecté au réseau et change à chaque fois.
<b>Net (Réseau)</b>	Le réseau est l'adresse du réseau du système de contrôle auquel le Next™ NXT-1 est connecté. C'est un nombre compris entre 0 et 127, ce qui fait un total de 128 réseaux.
<b>Subnet (Sous-réseau)</b>	Le sous-réseau est l'adresse du sous-réseau du système de contrôle auquel le Next™ NXT-1 est connecté. C'est un nombre compris entre 0 et 15, ce qui fait un total de 16 sous-réseaux au sein du réseau.
<b>Universe (Univers)</b>	L'univers est l'univers DMX auquel le Next™ NXT-1 est connecté. C'est un nombre compris entre 0 et 15, ce qui fait un total de 16 univers DMX au sein du sous-réseau.
<b>Start Channel (Canal de Démarrage)</b>	Le canal de démarrage est l'adresse DMX de départ pour le Next™ NXT-1. Ce paramètre est prioritaire sur l'adresse DMX de l'option de menu « DMX Functions ».



**Dans le mode Art-Net™ seul, l'adresse DMX est paramétrée dans le menu Art-Net Setup > Start Channel.**

## Configuration en mode Art-Net™ Seul

Le fonctionnement en mode Art-Net™ seul nécessite le paramétrage du réseau, de la personnalité DMX et de l'adresse DMX.

Pour configurer le Next™ NXT-1 en mode Art-Net™ seul, effectuez les actions suivantes :

1. Paramétrez le protocole de fonctionnement comme suit :
  - a. Appuyez sur **<MENU>**. Une liste d'options s'affiche sur l'écran.
  - b. Utilisez les boutons **<UP>** ou **<DOWN>** jusqu'à ce que l'option **Protocol Setup** soit mise en surbrillance.
  - c. Appuyez sur **<ENTER>**. Une fenêtre avec des options s'affiche sur l'écran.
  - d. Utilisez les boutons **<UP>** ou **<DOWN>** jusqu'à ce que l'option **Only Art-Net** soit mise en surbrillance.
2. Paramétrez le mode IP et l'adresse IP comme suit :
  - a. Appuyez sur **<MENU>**. Une liste d'options s'affiche sur l'écran.
  - b. Utilisez les boutons **<UP>** ou **<DOWN>** jusqu'à ce que l'option **Art-Net Setup** soit mise en surbrillance.
  - c. Appuyez sur **<ENTER>**. Une liste d'options s'affiche sur l'écran.
  - d. Utilisez les boutons **<UP>** ou **<DOWN>** jusqu'à ce que l'option **IP Mode** soit mise en surbrillance.
  - e. Appuyez sur **<ENTER>**. Une fenêtre avec des options s'affiche sur l'écran.
  - f. Utilisez les boutons **<UP>** ou **<DOWN>** jusqu'à ce que le mode d'IP désiré soit mise en surbrillance.
  - g. Appuyez sur **<ENTER>**.



Si le mode d'IP manuel est sélectionné, une fenêtre s'affiche pour la saisie de l'adresse IP.

3. Paramétrez l'adresse réseau comme suit :
  - a. Appuyez sur **<MENU>**. Une liste d'options s'affiche sur l'écran.
  - b. Utilisez les boutons **<UP>** ou **<DOWN>** jusqu'à ce que l'option **Art-Net Setup** soit mise en surbrillance.
  - c. Appuyez sur **<ENTER>**. Une liste d'options s'affiche sur l'écran.
  - d. Utilisez les boutons **<UP>** ou **<DOWN>** jusqu'à ce que l'affichage indique **Net**.
  - e. Appuyez sur **<ENTER>**. Une fenêtre avec un nombre s'affiche sur l'écran.
  - f. Utilisez les boutons **<UP>** ou **<DOWN>** jusqu'à ce que l'adresse réseau souhaitée soit affichée.
  - g. Appuyez sur **<ENTER>**.
4. Paramétrez l'adresse sous-réseau comme suit :
  - a. Appuyez sur **<MENU>**. Une liste d'options s'affiche sur l'écran.
  - b. Utilisez les boutons **<UP>** ou **<DOWN>** jusqu'à ce que l'option **Art-Net Setup** soit mise en surbrillance.
  - c. Appuyez sur **<ENTER>**. Une liste d'options s'affiche sur l'écran.
  - d. Utilisez les boutons **<UP>** ou **<DOWN>** jusqu'à ce que l'affichage indique **Subnet**.
  - e. Appuyez sur **<ENTER>**. Une fenêtre avec un nombre s'affiche sur l'écran.
  - f. Utilisez les boutons **<UP>** ou **<DOWN>** jusqu'à ce que l'adresse sous-réseau souhaitée soit affichée.
  - g. Appuyez sur **<ENTER>**.
5. Paramétrez la valeur de l'option **Universe** (univers) comme suit :
  - a. Appuyez sur **<MENU>**. Une liste d'options s'affiche sur l'écran.
  - b. Utilisez les boutons **<UP>** ou **<DOWN>** jusqu'à ce que l'option **Art-Net Setup** soit mise en surbrillance.
  - c. Appuyez sur **<ENTER>**. Une liste d'options s'affiche sur l'écran.
  - d. Utilisez les boutons **<UP>** ou **<DOWN>** jusqu'à ce que l'affichage indique **Universe**.
  - e. Appuyez sur **<ENTER>**. Une fenêtre avec un nombre s'affiche sur l'écran.
  - f. Utilisez les boutons **<UP>** ou **<DOWN>** jusqu'à ce que l'univers souhaité soit affiché.
  - g. Appuyez sur **<ENTER>**.
6. Paramétrez la valeur de l'option **Start Channel** (canal de départ) comme suit :
  - a. Appuyez sur **<MENU>**. Une liste d'options s'affiche sur l'écran.
  - b. Utilisez les boutons **<UP>** ou **<DOWN>** jusqu'à ce que l'option **Art-Net Setup** soit mise en surbrillance.
  - c. Appuyez sur **<ENTER>**. Une liste d'options s'affiche sur l'écran.
  - d. Utilisez les boutons **<UP>** ou **<DOWN>** jusqu'à ce que l'affichage indique **Start Channel**.
  - e. Appuyez sur **<ENTER>**. Une fenêtre avec un nombre s'affiche sur l'écran.
  - f. Utilisez les boutons **<UP>** ou **<DOWN>** jusqu'à ce que l'univers souhaité soit affiché.
  - g. Appuyez sur **<ENTER>**.



## Configuration Multi-Protocole

Dans un système de contrôle multi-protocole, les signaux et le contenu arrivent au Next™ NXT-1 par les câbles Neutrik® etherCON® et les câbles DMX. Les câbles Neutrik® etherCON transportent les signaux Art-Net™ ou Kling-Net et les câbles DMX transportent le signal DMX.

Lorsque vous utilisez un système de contrôle multi-protocole avec des signaux Kling-Net et DMX, vous devez paramétrer la personnalité DMX et l'adresse DMX dans l'option de menu **DMX Functions**. Le protocole Kling-Net ne nécessite aucune configuration spécifique sur le Next™ NXT-1.

Lorsque vous utilisez un système multi-protocole avec des signaux Art-Net™ et DMX, vous devez configurer les paramètres the Art-Net™ dans l'option de menu **Art-Net Setup** et la personnalité et l'adresse DMX dans l'option de menu **DMX Functions**. Assurez-vous que l'adresse DMX paramétrée soit la même dans les options de menu **Art-Net > Start Channel** et **DMX Functions > DMX Address**.

## Configuration Kling-Net et DMX

Kling-Net est un protocole vidéo puissant et facile à configurer qui fonctionne de manière transparente avec l'ArKaos MediaMaster. Il peut être utilisé en combinaison avec un contrôleur DMX pour afficher du contenu vidéo et pour contrôler les mouvements du Next™ NXT-1.

Lorsque vous utilisez Kling-Net et un MediaMaster pour le contenu vidéo et un contrôleur d'éclairage pour le contrôle des mouvements, vous devez paramétrer une personnalité DMX avec 119 ou 106 canaux afin que les canaux de contrôle de mappage de pixel soient activés et puissent répondre au contenu vidéo. Paramétrez le contrôleur d'éclairage pour envoyer des informations sur tous les canaux afin qu'il puisse contrôler les mouvements et les couleurs affichées lorsqu'il n'y a aucun contenu vidéo.



**Assurez-vous que le profil du contrôleur d'éclairage envoie des signaux DMX jusqu'aux canaux de mouvement sans envoyer de signaux DMX vers les canaux de mappage de pixels. Si le contrôleur DMX envoie des signaux fantômes vers les canaux de mappage de pixels, cela peut générer des interférences avec le signal vidéo.**

## Configuration pour le Mode Kling-Net et DMX

Pour configurer le mode Kling-Net et DMX; effectuez les actions suivantes :

1. Paramétrez le protocole de fonctionnement comme suit :
  - a. Appuyez sur **<MENU>**. Une liste d'options s'affiche sur l'écran.
  - b. Utilisez les boutons **<UP>** ou **<DOWN>** jusqu'à ce que l'option **Protocol Setup** soit mise en surbrillance.
  - c. Appuyez sur **<ENTER>**. Une fenêtre avec des options s'affiche sur l'écran.
  - d. Utilisez les boutons **<UP>** ou **<DOWN>** jusqu'à ce que l'option **Kling-Net+DMX** soit mise en surbrillance.
2. Réglez les paramètres DMX en suivant les étapes 2 à 6 de la section Configuration en Mode DMX Seul.

## Configuration Art-Net™ et DMX

Art-Net™ est un protocole pour envoyer du contenu vidéo et des informations DMX sur une structure physique et numérique analogue à un réseau local ou sur Internet. Le contenu vidéo et les informations DMX sont empaquetées à l'intérieur du signal Art-Net™.

Certains systèmes de contrôle incluent également des serveurs multimédia fonctionnant avec le protocole Art-Net™ et des contrôleurs d'éclairage branchés sur des câbles DMX. Dans de tels systèmes de contrôle, le contenu vidéo arrive vers le Next™ NXT-1 par les câbles Ethernet et les signaux DMX arrivent vers le Next™ NXT-1 par les câbles DMX.

Lorsque vous utilisez un serveur multimédia pour le contenu vidéo et un contrôleur d'éclairage pour le mouvement, vous devez paramétrer la personnalité DMX avec le nombre maximal de canaux de cette personnalité afin que les canaux de contrôle de mappage de pixel soient activés et puissent répondre au contenu vidéo. Paramétrez le serveur multimédia pour n'envoyer du contenu vidéo que sur les canaux de mappage de pixels (canaux 7 à 106). Paramétrez le contrôleur d'éclairage pour envoyer des informations sur tous les canaux afin qu'il puisse contrôler les mouvements et les couleurs affichées lorsqu'il n'y a aucun contenu vidéo.



**Assurez-vous que le profil du contrôleur d'éclairage envoie des signaux DMX jusqu'aux canaux de mouvement sans envoyer de signaux DMX vers les canaux de mappage de pixels. Si le contrôleur DMX envoie des signaux fantômes vers les canaux de mappage de pixels, cela peut générer des interférences avec le signal vidéo.**

## Configuration pour le Mode Art-Net™ et DMX

Pour configurer le mode Art-Net™ et DMX; effectuez les actions suivantes :

1. Paramétrez le protocole de fonctionnement comme suit :
  - a. Appuyez sur **<MENU>**. Une liste d'options s'affiche sur l'écran.
  - b. Utilisez les boutons **<UP>** ou **<DOWN>** jusqu'à ce que l'option **Protocol Setup** soit mise en surbrillance.
  - c. Appuyez sur **<ENTER>**. Une fenêtre avec des options s'affiche sur l'écran.
  - d. Utilisez les boutons **<UP>** ou **<DOWN>** jusqu'à ce que l'option **Art-Net+DMX** soit mise en surbrillance.
2. Réglez les paramètres Art-Net™ en suivant les étapes 2 à 6 de la section [Configuration en Mode Art-Net™ Seul](#).
3. Réglez les paramètres DMX en suivant les étapes 2 à 6 de la section [Configuration en Mode DMX Seul](#).



**Dans cette configuration, le canal est le canal de départ. Cela ne permet au protocole Art-Net™ que de contrôler les LEDs.**

## Instructions de Mise à Jour du Logiciel

Les étapes suivantes se réfèrent au système d'exploitation Windows® 7.

### Étape 1:

1. Connectez le Next™ NXT-1 au routeur.
2. Vérifiez que l'ordinateur utilise le même réseau que le Next™ NXT-1.

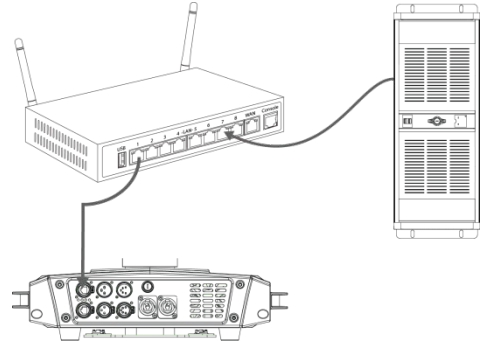

### Étape 2:

1. Dans le menu principal du Next™ NXT-1, allez sur l'élément **Ethernet > Settings** (Ethernet > Paramètres).

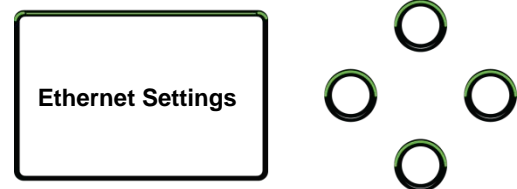

### Étape 3:

1. Sélectionnez l'option Protocol (protocole)
2. Sélectionnez **<Art-Net>**.
3. Sélectionner le mode IP **<Static>** (statique).

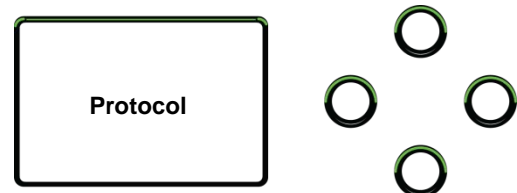

### Étape 4:

1. Cliquez sur le bouton **Démarrer** de la barre de tâches de Windows®.
2. Dans la zone de recherche, tapez « Centre Réseau et partage ». Windows affiche alors les résultats de la recherche dans le menu de démarrage.
3. Sélectionnez l'élément Centre Réseau et partage pour faire apparaître la fenêtre de dialogue correspondante.

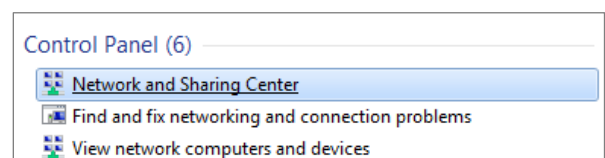

### Étape 5:

1. Sélectionnez le réseau sur lequel l'appareil est connecté.

**i** REMARQUE : Si votre PC est physiquement relié à votre routeur par un câble réseau, sélectionnez l'élément *Connexion au réseau local*.

La boîte de dialogue « Connexion au réseau local » apparaît.

2. Cliquez sur Propriétés. La boîte de dialogue « Propriétés de connexion au réseau local » apparaît.

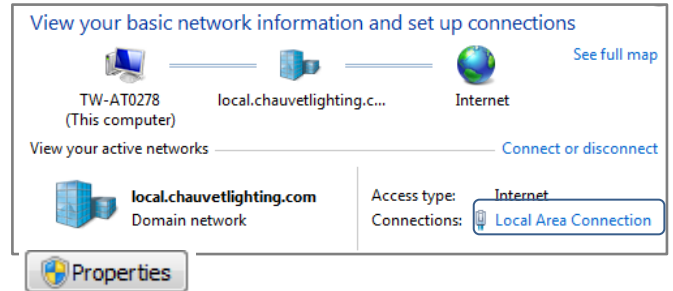

### Étape 6:

1. Dans l'onglet « Gestion de réseau », sélectionnez Protocole Internet version 4 (TCP/IPv4).
2. Cliquez sur Propriétés. La boîte de dialogue « Propriétés de : Protocole Internet version 4 (TCP/IPv4) » apparaît.

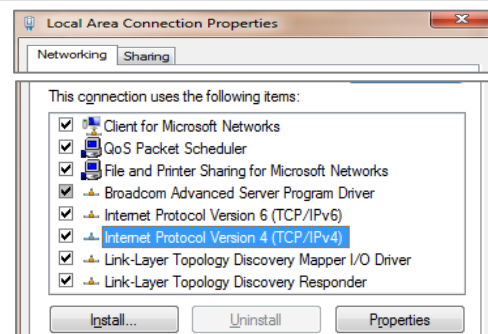

### Étape 7:

1. Dans l'onglet « Général », sélectionnez « Utiliser l'adresse IP suivante: ».
2. Entrez les informations suivantes :
3. Saisissez 2.255.0.0 dans la zone Adresse IP.
4. Saisissez 255.0.0.0 dans la zone Masque de sous-réseau.
5. Cliquez sur OK.
6. Fermez les boîtes de dialogue qui sont actuellement ouvertes.
7. Réduisez la fenêtre du Panneau de configuration. Il sera en effet nécessaire d'accéder à nouveau à cette fenêtre une fois la mise à jour du logiciel chargée sur l'appareil.

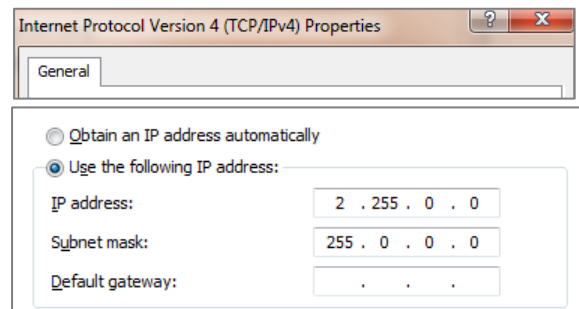

### Étape 8:

1. Sur le panneau de commande du Next™ NXT-1, allez sur le niveau principal « Info ».
2. Sélectionnez l'entrée IP Address (adresse IP).
3. Sur le PC, ouvrez le navigateur Internet.
4. Entrez l'adresse IP du Next™ NXT-1 sur lequel vous travaillez dans la barre d'adresse. Par exemple, si l'adresse IP indiquée sur le panneau de commande de l'appareil est 2.34.58.104, tapez cette adresse dans la barre d'adresse de votre navigateur Internet.
5. Appuyez sur la touche Entrée. La boîte de dialogue *Authentication requise* s'affiche.

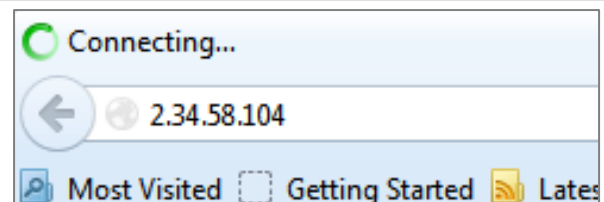

### Étape 9:

1. Entrez les informations suivantes :
2. Saisissez admin dans le champ « Nom d'utilisateur ».
3. Saisissez admin dans le champ « Mot de passe ».
4. Cliquez sur Connexion. La fenêtre du micrologiciel du Nexus™ Aw 7x7 s'affiche.

Si le nom d'utilisateur / mot de passe que vous avez entré n'est pas valide, suivez la procédure de [Réinitialisation](#).

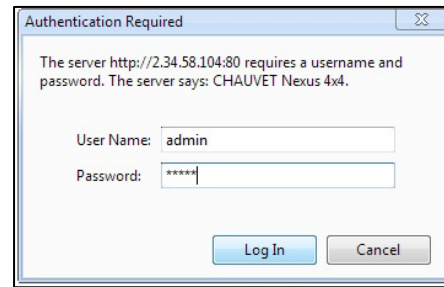

### Étape 10:

1. Dans la barre de navigation, sélectionnez l'onglet Upgrade (mise à jour).
2. Dans la section « Firmware Upgrade » (mise à jour du micrologiciel), cliquez sur « Choose File » (sélectionner un fichier). La boîte de dialogue *Open* (ouvrir) apparaît.

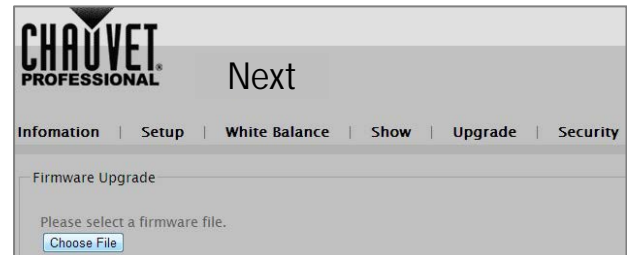

### Étape 11:

1. À partir de la boîte de dialogue Open, sélectionnez le fichier de micrologiciel à charger sur le Next™ NXT-1.
2. Cliquez sur Open (ouvrir).

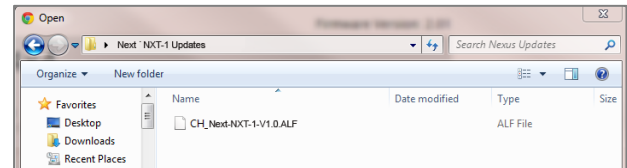

Le message “**Downloading...**” (téléchargement...) apparaît sur le panneau de commande de l'appareil.

Une fois le téléchargement du fichier de mise à jour terminé, l'appareil est automatiquement réinitialisé et le panneau de commande clignote.

Ne pas éteindre l'appareil pendant le processus de téléchargement. Il est nécessaire d'attendre environ une minute avant la fin de la réinitialisation.

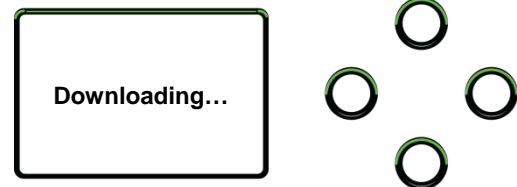

### Étape 12:

1. Allez sur le niveau principal du menu Info.
2. Sélectionnez l'entrée Version.
3. Vérifiez que le panneau de commande de l'appareil affiche bien le numéro de version du micrologiciel chargé.

La mise à jour logicielle est maintenant terminée.

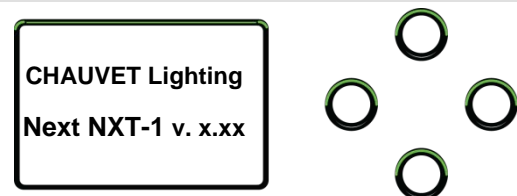

**Étape 13:**

Une fois la mise à jour du logiciel terminée, le réglage d'adresse IP de votre PC doit être modifié pour revenir aux paramètres d'origine.

1. Reportez-vous à l'étape 4 pour les instructions de navigation pour accéder à la fenêtre de dialogue *Propriétés de : Protocole Internet version 4*.
2. Dans l'onglet Général, sélectionnez l'option « Obtenir une adresse IP automatiquement » et cliquez sur OK.
3. Fermez toutes les fenêtres de dialogue restées ouvertes jusqu'à ce que vous soyez sortis du Panneau de configuration.

Le processus d'installation est terminé.

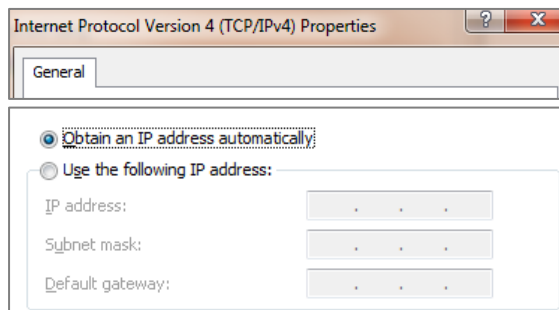

**Les exemples présentés sont pour fins d'illustration, et les écrans de votre produit peuvent être légèrement différentes.**

## Personnalités DMX

Le Next™ NXT-1 dispose de 7 personnalités DMX :

- Les personnalités à 119 et 106 canaux sont conçues pour le mappage de pixels, soit avec ou sans l'intégralité des autres fonctionnalités. Ce sont les personnalités qui utilisent le plus grand nombre de canaux.
- Les personnalités à 81 et 9 canaux sont conçues pour la fonction Auto Color. Cette fonction mixe et mélange automatiquement la lumière blanche émise par les LEDs pour correspondre aux valeurs RGB en provenance du contrôleur pour étendre la plage de couleurs et améliorer le rendu colorimétrique.
- La personnalité à 23 canaux est conçue pour tirer parti de l'intégralité des fonctionnalités intégrées mais ne permet pas d'effectuer du mappage de pixels et elle utilise moins de canaux DMX.
- Les personnalités à 13 et 10 canaux sont conçues pour contrôler uniquement l'intensité et le mouvement. Ce sont les personnalités qui utilisent le moins de canaux.

Personnalité DMX	Mappage de Pixels	Macro de Couleur/ Balance des Blancs	Caractères Alphanumériques	Gobos Virtuels	Stroboscope	Macros de Mouvements	Auto Color
119 Canaux	X	X	X	X	X	X	
106 Canaux	X						
81 Canaux	X						X
23 Canaux		X	X	X	X	X	
13 Canaux					X		
10 Canaux							
9 Canaux							X

## Affectation de Canaux et Valeurs

Les affectations de canaux et les valeurs ci-dessous sont des informations nécessaires à la création de profils pour des périphériques et pour comprendre comment utiliser le Next™ NXT-1.

### Personnalité DMX à 119 Canaux

119CH	Canal	Fonction	Valeur	Description
	1	Balayage	000ó 255	0–540°
	2	Balayage Fin	000ó 255	Contrôle de balayage fin 16 bit
	3	Basculement	000ó 255	0–270°
	4	Basculement Fin	000ó 255	Contrôle de basculement fin 16 bit
	5	Vitesse de Balayage / Basculement	000ó 255	Lent à rapide
	6	Control	000ó 199	Pas de fonction
200ó 209			Permet de tout réinitialiser (maintenir enfoncé 3 secondes)	
210ó 255			Pas de fonction	

119CH	Canal	Fonction	Valeur	Description
	7	Rouge1	000ó 255	0 à 100%
	8	Vert1	000ó 255	0 à 100%
	9	Bleu1	000ó 255	0 à 100%
	10	Blanc1	000ó 255	0 à 100%
	11	Rouge2	000ó 255	0 à 100%
	12	Vert2	000ó 255	0 à 100%
	13	Bleu2	000ó 255	0 à 100%
	14	Blanc2	000ó 255	0 à 100%
	15	Rouge3	000ó 255	0 à 100%
	16	Vert3	000ó 255	0 à 100%
	17	Bleu3	000ó 255	0 à 100%
	18	Blanc3	000ó 255	0 à 100%
	19	Rouge4	000ó 255	0 à 100%
	20	Vert4	000ó 255	0 à 100%
	21	Bleu4	000ó 255	0 à 100%
	22	Blanc4	000ó 255	0 à 100%
	23	Rouge5	000ó 255	0 à 100%
	24	Vert5	000ó 255	0 à 100%
	25	Bleu5	000ó 255	0 à 100%
	26	Blanc5	000ó 255	0 à 100%
	27	Rouge6	000ó 255	0 à 100%
	28	Vert6	000ó 255	0 à 100%
	29	Bleu6	000ó 255	0 à 100%
	30	Blanc6	000ó 255	0 à 100%
	31	Rouge7	000ó 255	0 à 100%
	32	Vert7	000ó 255	0 à 100%
	33	Bleu7	000ó 255	0 à 100%
	34	Blanc7	000ó 255	0 à 100%
	35	Rouge8	000ó 255	0 à 100%
	36	Vert8	000ó 255	0 à 100%
	37	Bleu8	000ó 255	0 à 100%
	38	Blanc8	000ó 255	0 à 100%
	39	Rouge9	000ó 255	0 à 100%
	40	Vert9	000ó 255	0 à 100%
	41	Bleu9	000ó 255	0 à 100%
	42	Blanc9	000ó 255	0 à 100%
	43	Rouge10	000ó 255	0 à 100%
	44	Vert10	000ó 255	0 à 100%
	45	Bleu10	000ó 255	0 à 100%



119CH	Canal	Fonction	Valeur	Description
	46	Blanc10	000 0 255	0 à 100%
	47	Rouge11	000 0 255	0 à 100%
	48	Vert11	000 0 255	0 à 100%
	49	Bleu11	000 0 255	0 à 100%
	50	Blanc11	000 0 255	0 à 100%
	51	Rouge12	000 0 255	0 à 100%
	52	Vert12	000 0 255	0 à 100%
	53	Bleu12	000 0 255	0 à 100%
	54	Blanc12	000 0 255	0 à 100%
	55	Rouge13	000 0 255	0 à 100%
	56	Vert13	000 0 255	0 à 100%
	57	Bleu13	000 0 255	0 à 100%
	58	Blanc13	000 0 255	0 à 100%
	59	Rouge14	000 0 255	0 à 100%
	60	Vert14	000 0 255	0 à 100%
	61	Bleu14	000 0 255	0 à 100%
	62	Blanc14	000 0 255	0 à 100%
	63	Rouge15	000 0 255	0 à 100%
	64	Vert15	000 0 255	0 à 100%
	65	Bleu15	000 0 255	0 à 100%
	66	Blanc15	000 0 255	0 à 100%
	67	Rouge16	000 0 255	0 à 100%
	68	Vert16	000 0 255	0 à 100%
	69	Bleu16	000 0 255	0 à 100%
	70	Blanc16	000 0 255	0 à 100%
	71	Rouge17	000 0 255	0 à 100%
	72	Vert17	000 0 255	0 à 100%
	73	Bleu17	000 0 255	0 à 100%
	74	Blanc17	000 0 255	0 à 100%
	75	Rouge18	000 0 255	0 à 100%
	76	Vert18	000 0 255	0 à 100%
	77	Bleu18	000 0 255	0 à 100%
	78	Blanc18	000 0 255	0 à 100%
	79	Rouge19	000 0 255	0 à 100%
	80	Vert19	000 0 255	0 à 100%
	81	Bleu19	000 0 255	0 à 100%
	82	Blanc19	000 0 255	0 à 100%
	83	Rouge20	000 0 255	0 à 100%
	84	Vert20	000 0 255	0 à 100%

119CH	Canal	Fonction	Valeur	Description
	85	Bleu20	000ó 255	0 à 100%
	86	Blanc20	000ó 255	0 à 100%
	87	Rouge21	000ó 255	0 à 100%
	88	Vert21	000ó 255	0 à 100%
	89	Bleu21	000ó 255	0 à 100%
	90	Blanc21	000ó 255	0 à 100%
	91	Rouge22	000ó 255	0 à 100%
	92	Vert22	000ó 255	0 à 100%
	93	Bleu22	000ó 255	0 à 100%
	94	Blanc22	000ó 255	0 à 100%
	95	Rouge23	000ó 255	0 à 100%
	96	Vert23	000ó 255	0 à 100%
	97	Bleu23	000ó 255	0 à 100%
	98	Blanc23	000ó 255	0 à 100%
	99	Rouge24	000ó 255	0 à 100%
	100	Vert24	000ó 255	0 à 100%
	101	Bleu24	000ó 255	0 à 100%
	102	Blanc24	000ó 255	0 à 100%
	103	Rouge25	000ó 255	0 à 100%
	104	Vert25	000ó 255	0 à 100%
	105	Bleu25	000ó 255	0 à 100%
	106	Blanc25	000ó 255	0 à 100%

119CH	Canal	Fonction	Valeur	Description
107		<b>Macro de Couleur et Balance des Blancs</b>	000○ 010	Pas de fonction
			011○ 030	R 100% G 0 à 100% B 0
			031○ 050	R 100% à 0 G 100% B 0
			051○ 070	R 0 G 100% B 0à100%
			071○ 090	R 0 G 100% à 0 B 100%
			091○ 110	R 0 à 100% G 0 B 100%
			111○ 130	R 100% G 0 B 100%à0
			131○ 150	R 100% G 0à100% B 0à100%
			151○ 170	R 100% à 0 G 100% à 0 B 100%
			171○ 200	RGBW 100%
			201○ 205	Blanc 1
			206○ 210	Blanc 2
			211○ 215	Blanc 3
			216○ 220	Blanc 4
			221○ 225	Blanc 5
			226○ 230	Blanc 6
			231○ 235	Blanc 7
			236○ 240	Blanc 8
			241○ 245	Blanc 9
			246○ 250	Blanc 10
251○ 255	Blanc 11			
108		<b>Premier Plan</b>	000○ 010	Pas de fonction
			011○ 255	Couleur de premier plan
109		<b>Assombrissement du Premier Plan</b>	000○ 255	0 à 100%
110		<b>Arrière-plan</b>	000○ 010	No fonction
			011○ 255	Background color
111		<b>Assombrissement de l'Arrière-plan</b>	000○ 255	0 à 100%
112		<b>Alphanumérique</b>	000	Pas de fonction
			001○ 127	Caractères numériques de 1 à 0
			128○ 255	Caractères alphanumériques de A à Z

119CH	Canal	Fonction	Valeur	Description
113		<b>Cartes de Gobos Virtuels</b>	000◊ 010	Pas de fonction
			011◊ 020	Croix simple
			021◊ 029	Boite simple
			030◊ 038	Carré implosion
			039◊ 047	Carré explosion
			048◊ 056	Diamant implosion
			057◊ 065	Diamant explosion
			066◊ 074	Deux lignes tournantes
			075◊ 083	Triangle tournant
			084◊ 092	Tri-Downer (triple vers le bas)
			093◊ 101	Tri-Upper (triple vers le haut)
			102◊ 110	Nœud papillon tournant
			111◊ 119	Une ligne
			120◊ 128	Ligne saut vers le haut
			129◊ 137	Ligne saut vers le bas
			138◊ 146	Ligne saut haut/bas
			147◊ 155	T-Spin
			156◊ 164	T-Spin à l'envers
			165◊ 173	Rayon diamant tournant
			174◊ 182	Ligne saut vers la gauche
			183◊ 191	Ligne saut vers la droite
			192◊ 200	Ligne saut gauche/droite
			201◊ 209	Verticales doubles
			210◊ 218	Horizontales doubles
			219◊ 227	Diagonale droite
228◊ 236	Diagonale gauche			
237◊ 246	Carrés mobiles			
247◊ 255	Horloge			
114		<b>Vitesse de Gobo Virtuel</b>	000◊ 010	Pas de fonction
			011◊ 100	Index de gobo
			101◊ 149	Pas de fonction
			150◊ 202	Vitesse de gobo en marche avant, de rapide à lent
			203◊ 255	Vitesse de gobo en marche arrière, de lent à rapide
		<b>Rotation Alphanumérique</b>	000◊ 063	0°
			064◊ 127	90°
128◊ 191	180°			
192◊ 255	270°			
115		<b>Assombrissement</b>	000◊ 255	0 à 100%

119CH	Canal	Fonction	Valeur	Description
116		<b>Stroboscope</b>	000ó 010	Pas de fonction
			011ó 255	Lent à rapide
117		<b>Show Moteur</b>	000ó 010	Pas de fonction
			011ó 072	Macro pré réglée 1 de mouvement balayage/basculement
			073ó 133	Macro pré réglée 2 de mouvement balayage/basculement
			134ó 194	Macro pré réglée 3 de mouvement balayage/basculement
			195ó 255	Macro pré réglée 4 de mouvement balayage/basculement
118		<b>Vitesse de Show Moteur</b>	000ó 255	Lent à rapide
119		<b>Mode Vitesse d'Assombrissement</b>	000ó 051	Préréglage de vitesse d'assombrissement à partir du menu affichage
			052ó 101	Arrêt du mode de vitesse d'assombrissement
			102ó 152	Mode 1 de vitesse d'assombrissement (vitesse rapide)
			153ó 203	Mode 2 de vitesse d'assombrissement (vitesse moyenne)
			204ó 255	Mode 3 de vitesse d'assombrissement (vitesse lente)

## Personnalité DMX à 106 Canaux

106CH	Canal	Fonction	Valeur	Description
	1	Balayage	000ó 255	0–540°
	2	Balayage Fin	000ó 255	Contrôle de balayage fin 16 bit
	3	Basculement	000ó 255	0–270°
	4	Basculement Fin	000ó 255	Contrôle de basculement fin 16 bit
	5	Vitesse de Balayage / Basculement	000ó 255	Lent à rapide
	6	Control	000ó 199	Pas de fonction
			200ó 209	Permet de tout réinitialiser (maintenir enfoncé 3 secondes)
			210ó 255	Pas de fonction
	7	Rouge1	000ó 255	0 à 100%
	8	Vert1	000ó 255	0 à 100%
	9	Bleu1	000ó 255	0 à 100%
	10	Blanc1	000ó 255	0 à 100%
	11	Rouge2	000ó 255	0 à 100%
	12	Vert2	000ó 255	0 à 100%
	13	Bleu2	000ó 255	0 à 100%
	14	Blanc2	000ó 255	0 à 100%
	15	Rouge3	000ó 255	0 à 100%
	16	Vert3	000ó 255	0 à 100%
	17	Bleu3	000ó 255	0 à 100%
	18	Blanc3	000ó 255	0 à 100%
	19	Rouge4	000ó 255	0 à 100%
	20	Vert4	000ó 255	0 à 100%
	21	Bleu4	000ó 255	0 à 100%
	22	Blanc4	000ó 255	0 à 100%
	23	Rouge5	000ó 255	0 à 100%
	24	Vert5	000ó 255	0 à 100%
	25	Bleu5	000ó 255	0 à 100%
	26	Blanc5	000ó 255	0 à 100%
	27	Rouge6	000ó 255	0 à 100%
	28	Vert6	000ó 255	0 à 100%
	29	Bleu6	000ó 255	0 à 100%
	30	Blanc6	000ó 255	0 à 100%
	31	Rouge7	000ó 255	0 à 100%
	32	Vert7	000ó 255	0 à 100%
	33	Bleu7	000ó 255	0 à 100%
	34	Blanc7	000ó 255	0 à 100%
	35	Rouge8	000ó 255	0 à 100%

106CH	Canal	Fonction	Valeur	Description
	36	Vert8	000ó 255	0 à 100%
	37	Bleu8	000ó 255	0 à 100%
	38	Blanc8	000ó 255	0 à 100%
	39	Rouge9	000ó 255	0 à 100%
	40	Vert9	000ó 255	0 à 100%
	41	Bleu9	000ó 255	0 à 100%
	42	Blanc9	000ó 255	0 à 100%
	43	Rouge10	000ó 255	0 à 100%
	44	Vert10	000ó 255	0 à 100%
	45	Bleu10	000ó 255	0 à 100%
	46	Blanc10	000ó 255	0 à 100%
	47	Rouge11	000ó 255	0 à 100%
	48	Vert11	000ó 255	0 à 100%
	49	Bleu11	000ó 255	0 à 100%
	50	Blanc11	000ó 255	0 à 100%
	51	Rouge12	000ó 255	0 à 100%
	52	Vert12	000ó 255	0 à 100%
	53	Bleu12	000ó 255	0 à 100%
	54	Blanc12	000ó 255	0 à 100%
	55	Rouge13	000ó 255	0 à 100%
	56	Vert13	000ó 255	0 à 100%
	57	Bleu13	000ó 255	0 à 100%
	58	Blanc13	000ó 255	0 à 100%
	59	Rouge14	000ó 255	0 à 100%
	60	Vert14	000ó 255	0 à 100%
	61	Bleu14	000ó 255	0 à 100%
	62	Blanc14	000ó 255	0 à 100%
	63	Rouge15	000ó 255	0 à 100%
	64	Vert15	000ó 255	0 à 100%
	65	Bleu15	000ó 255	0 à 100%
	66	Blanc15	000ó 255	0 à 100%
	67	Rouge16	000ó 255	0 à 100%
	68	Vert16	000ó 255	0 à 100%
	69	Bleu16	000ó 255	0 à 100%
	70	Blanc16	000ó 255	0 à 100%
	71	Rouge17	000ó 255	0 à 100%
	72	Vert17	000ó 255	0 à 100%
	73	Bleu17	000ó 255	0 à 100%
	74	Blanc17	000ó 255	0 à 100%

106CH	Canal	Fonction	Valeur	Description
	75	Rouge18	000ó 255	0 à 100%
	76	Vert18	000ó 255	0 à 100%
	77	Bleu18	000ó 255	0 à 100%
	78	Blanc18	000ó 255	0 à 100%
	79	Rouge19	000ó 255	0 à 100%
	80	Vert19	000ó 255	0 à 100%
	81	Bleu19	000ó 255	0 à 100%
	82	Blanc19	000ó 255	0 à 100%
	83	Rouge20	000ó 255	0 à 100%
	84	Vert20	000ó 255	0 à 100%
	85	Bleu20	000ó 255	0 à 100%
	86	Blanc20	000ó 255	0 à 100%
	87	Rouge21	000ó 255	0 à 100%
	88	Vert21	000ó 255	0 à 100%
	89	Bleu21	000ó 255	0 à 100%
	90	Blanc21	000ó 255	0 à 100%
	91	Rouge22	000ó 255	0 à 100%
	92	Vert22	000ó 255	0 à 100%
	93	Bleu22	000ó 255	0 à 100%
	94	Blanc22	000ó 255	0 à 100%
	95	Rouge23	000ó 255	0 à 100%
	96	Vert23	000ó 255	0 à 100%
	97	Bleu23	000ó 255	0 à 100%
	98	Blanc23	000ó 255	0 à 100%
	99	Rouge24	000ó 255	0 à 100%
	100	Vert24	000ó 255	0 à 100%
	101	Bleu24	000ó 255	0 à 100%
	102	Blanc24	000ó 255	0 à 100%
	103	Rouge25	000ó 255	0 à 100%
	104	Vert25	000ó 255	0 à 100%
	105	Bleu25	000ó 255	0 à 100%
	106	Blanc25	000ó 255	0 à 100%



## Personnalité DMX à 81 Canaux

81CH	Canal	Fonction	Valeur	Description
	1	Balayage	000ó 255	0–540°
	2	Balayage Fin	000ó 255	Contrôle de balayage fin 16 bit
	3	Basculement	000ó 255	0–270°
	4	Basculement Fin	000ó 255	Contrôle de basculement fin 16 bit
	5	Vitesse de Balayage / Basculement	000ó 255	Lent à rapide
	6	Control	000ó 199	Pas de fonction
			200ó 209	Permet de tout réinitialiser (maintenir enfoncé 3 secondes)
			210ó 255	Pas de fonction
	7	Rouge1	000ó 255	0 à 100%
	8	Vert1	000ó 255	0 à 100%
	9	Bleu1	000ó 255	0 à 100%
	10	Rouge2	000ó 255	0 à 100%
	11	Vert2	000ó 255	0 à 100%
	12	Bleu2	000ó 255	0 à 100%
	13	Rouge3	000ó 255	0 à 100%
	14	Vert3	000ó 255	0 à 100%
	15	Bleu3	000ó 255	0 à 100%
	16	Rouge4	000ó 255	0 à 100%
	17	Vert4	000ó 255	0 à 100%
	18	Bleu4	000ó 255	0 à 100%
	19	Rouge5	000ó 255	0 à 100%
	20	Vert5	000ó 255	0 à 100%
	21	Bleu5	000ó 255	0 à 100%
	22	Rouge6	000ó 255	0 à 100%
	23	Vert6	000ó 255	0 à 100%
	24	Bleu6	000ó 255	0 à 100%
	25	Rouge7	000ó 255	0 à 100%
	26	Vert7	000ó 255	0 à 100%
	27	Bleu7	000ó 255	0 à 100%
	28	Rouge8	000ó 255	0 à 100%
	29	Vert8	000ó 255	0 à 100%
	30	Bleu8	000ó 255	0 à 100%
	31	Rouge9	000ó 255	0 à 100%
	32	Vert9	000ó 255	0 à 100%
	33	Bleu9	000ó 255	0 à 100%
	34	Rouge10	000ó 255	0 à 100%
	35	Vert10	000ó 255	0 à 100%

81CH	Canal	Fonction	Valeur	Description
	36	Bleu10	000ó 255	0 à 100%
	37	Rouge11	000ó 255	0 à 100%
	38	Vert11	000ó 255	0 à 100%
	39	Bleu11	000ó 255	0 à 100%
	40	Rouge12	000ó 255	0 à 100%
	41	Vert12	000ó 255	0 à 100%
	42	Bleu12	000ó 255	0 à 100%
	43	Rouge13	000ó 255	0 à 100%
	44	Vert13	000ó 255	0 à 100%
	45	Bleu13	000ó 255	0 à 100%
	46	Rouge14	000ó 255	0 à 100%
	47	Vert14	000ó 255	0 à 100%
	48	Bleu14	000ó 255	0 à 100%
	49	Rouge15	000ó 255	0 à 100%
	50	Vert15	000ó 255	0 à 100%
	51	Bleu15	000ó 255	0 à 100%
	52	Rouge16	000ó 255	0 à 100%
	53	Vert16	000ó 255	0 à 100%
	54	Bleu16	000ó 255	0 à 100%
	55	Rouge17	000ó 255	0 à 100%
	56	Vert17	000ó 255	0 à 100%
	57	Bleu17	000ó 255	0 à 100%
	58	Rouge18	000ó 255	0 à 100%
	59	Vert18	000ó 255	0 à 100%
	60	Bleu18	000ó 255	0 à 100%
	61	Rouge19	000ó 255	0 à 100%
	62	Vert19	000ó 255	0 à 100%
	63	Bleu19	000ó 255	0 à 100%
	64	Rouge20	000ó 255	0 à 100%
	65	Vert20	000ó 255	0 à 100%
	66	Bleu20	000ó 255	0 à 100%
	67	Rouge21	000ó 255	0 à 100%
	68	Vert21	000ó 255	0 à 100%
	69	Bleu21	000ó 255	0 à 100%
	70	Rouge22	000ó 255	0 à 100%
	71	Vert22	000ó 255	0 à 100%
	72	Bleu22	000ó 255	0 à 100%
	73	Rouge23	000ó 255	0 à 100%
	74	Vert23	000ó 255	0 à 100%

81CH	Canal	Fonction	Valeur	Description
	75	Bleu23	000 ó 255	0 à 100%
	76	Rouge24	000 ó 255	0 à 100%
	77	Vert24	000 ó 255	0 à 100%
	78	Bleu24	000 ó 255	0 à 100%
	79	Rouge25	000 ó 255	0 à 100%
	80	Vert25	000 ó 255	0 à 100%
	81	Bleu25	000 ó 255	0 à 100%

### Personnalité DMX à 23 Canaux

23CH	Canal	Fonction	Valeur	Description
	1	Balayage	000 ó 255	0–540°
	2	Balayage Fin	000 ó 255	Contrôle de balayage fin 16 bit
	3	Basculement	000 ó 255	0–270°
	4	Basculement Fin	000 ó 255	Contrôle de basculement fin 16 bit
	5	Vitesse de Balayage / Basculement	000 ó 255	Lent à rapide
	6	Control	000 ó 199	Pas de fonction
			200 ó 209	Permet de tout réinitialiser (maintenir enfoncé 3 secondes)
			210 ó 255	Pas de fonction
	7	Rouge	000 ó 255	0 à 100%
	8	Vert	000 ó 255	0 à 100%
	9	Bleu	000 ó 255	0 à 100%
	10	Blanc	000 ó 255	0 à 100%
	11	Assombrissement	000 ó 255	0 à 100%
	12	Stroboscope	000 ó 010	Pas de fonction
			011 ó 255	Lent à rapide

23CH	Canal	Fonction	Valeur	Description
13		<b>Macro de Couleur et Balance des Blancs</b>	000○ 010	Pas de fonction
			011○ 030	R 100% G 0 à 100% B 0
			031○ 050	R 100% à 0 G 100% B 0
			051○ 070	R 0 G 100% B 0à100%
			071○ 090	R 0 G 100% à 0 B 100%
			091○ 110	R 0 à 100% G 0 B 100%
			111○ 130	R 100% G 0 B 100%à0
			131○ 150	R 100% G 0à100% B 0à100%
			151○ 170	R 100% à 0 G 100% à 0 B 100%
			171○ 200	RGBW 100%
			201○ 205	Blanc 1
			206○ 210	Blanc 2
			211○ 215	Blanc 3
			216○ 220	Blanc 4
			221○ 225	Blanc 5
			226○ 230	Blanc 6
			231○ 235	Blanc 7
			236○ 240	Blanc 8
			241○ 245	Blanc 9
246○ 250	Blanc 10			
251○ 255	Blanc 11			
14		<b>Premier Plan</b>	000○ 010	Pas de fonction
			011○ 255	Couleur de premier plan
15		<b>Assombrissement du Premier Plan</b>	000○ 255	0 à 100%
16		<b>Arrière-plan</b>	000○ 010	Pas de fonction
			011○ 255	Couleur de l'arrière-plan
17		<b>Assombrissement de l'Arrière-plan</b>	000○ 255	0 à 100%
18		<b>Alphanumérique</b>	000	Pas de fonction
			001○ 127	Caractères numériques de 1 à 0
			128○ 255	Caractères alphanumériques de A à Z

23CH	Canal	Fonction	Valeur	Description
19		<b>Cartes de Gobos Virtuels</b>	000ó 010	Pas de fonction
			011ó 020	Croix simple
			021ó 029	Boite simple
			030ó 038	Carré implosion
			039ó 047	Carré explosion
			048ó 056	Diamant implosion
			057ó 065	Diamant explosion
			066ó 074	Deux lignes tournantes
			075ó 083	Triangle tournant
			084ó 092	Tri-Downer (triple vers le bas)
			093ó 101	Tri-Upper (triple vers le haut)
			102ó 110	Nœud papillon tournant
			111ó 119	Une ligne
			120ó 128	Ligne saut vers le haut
			129ó 137	Ligne saut vers le bas
			138ó 146	Ligne saut haut/bas
			147ó 155	T-Spin
			156ó 164	T-Spin à l'envers
			165ó 173	Rayon diamant tournant
			174ó 182	Ligne saut vers la gauche
			183ó 191	Ligne saut vers la droite
			192ó 200	Ligne saut gauche/droite
			201ó 209	Verticales doubles
			210ó 218	Horizontales doubles
			219ó 227	Diagonale droite
			228ó 236	Diagonale gauche
237ó 246	Carrés mobiles			
247ó 255	Horloge			
20		<b>Vitesse de Gobo Virtuel</b>	000ó 010	Pas de fonction
			011ó 100	Index de gobo
			101ó 149	Pas de fonction
			150ó 202	Vitesse de gobo en marche avant, de rapide à lent
			203ó 255	Vitesse de gobo en marche arrière, de lent à rapide
	<b>Rotation Alphanumérique</b>	000ó 063	0°	
		064ó 127	90°	
		128ó 191	180°	
		192ó 255	270°	

23CH	Canal	Fonction	Valeur	Description
21		<b>Show Moteur</b>	000ó 010	Pas de fonction
			011ó 072	Macro pré réglée 1 de mouvement balayage/basculement
			073ó 133	Macro pré réglée 2 de mouvement balayage/basculement
			134ó 194	Macro pré réglée 3 de mouvement balayage/basculement
			195ó 255	Macro pré réglée 4 de mouvement balayage/basculement
22		<b>Vitesse de Show Moteur</b>	000ó 255	Lent à rapide
23		<b>Mode Vitesse d'Assombrissement</b>	000ó 051	Préréglage de vitesse d'assombrissement à partir du menu affichage
			052ó 101	Arrêt du mode de vitesse d'assombrissement
			102ó 152	Mode 1 de vitesse d'assombrissement (vitesse rapide)
			153ó 203	Mode 2 de vitesse d'assombrissement (vitesse moyenne)
			204ó 255	Mode 3 de vitesse d'assombrissement (vitesse lente)

## Personnalité DMX à 13 Canaux

13CH	Canal	Fonction	Valeur	Description
	1	Balayage	000 ó 255	0–540°
	2	Balayage Fin	000 ó 255	Contrôle de balayage fin 16 bit
	3	Basculement	000 ó 255	0–270°
	4	Basculement Fin	000 ó 255	Contrôle de basculement fin 16 bit
	5	Vitesse de Balayage / Basculement	000 ó 255	Lent à rapide
	6	Control	000 ó 199	Pas de fonction
200 ó 209			Permet de tout réinitialiser (maintenir enfoncé 3 secondes)	
210 ó 255			Pas de fonction	
	7	Rouge	000 ó 255	0 à 100%
	8	Vert	000 ó 255	0 à 100%
	9	Bleu	000 ó 255	0 à 100%
	10	Blanc	000 ó 255	0 à 100%
	11	Assombrissement	000 ó 255	0 à 100%
	12	Stroboscope	000 ó 010	Pas de fonction
			011 ó 255	Lent à rapide
	13	Mode Vitesse d'Assombrissement	000 ó 051	Préréglage de vitesse d'assombrissement à partir du menu affichage
			052 ó 101	Arrêt du mode de vitesse d'assombrissement
			102 ó 152	Mode 1 de vitesse d'assombrissement (vitesse rapide)
			153 ó 203	Mode 2 de vitesse d'assombrissement (vitesse moyenne)
			204 ó 255	Mode 3 de vitesse d'assombrissement (vitesse lente)

## Personnalité DMX à 10 Canaux

10CH	Canal	Fonction	Valeur	Description
	1	Balayage	000 ó 255	0–540°
	2	Balayage Fin	000 ó 255	Contrôle de balayage fin 16 bit
	3	Basculement	000 ó 255	0–270°
	4	Basculement Fin	000 ó 255	Contrôle de basculement fin 16 bit
	5	Vitesse de Balayage / Basculement	000 ó 255	Lent à rapide
	6	Control	000 ó 199	Pas de fonction
			200 ó 209	Permet de tout réinitialiser (maintenir enfoncé 3 secondes)
			210 ó 255	Pas de fonction
	7	Rouge	000 ó 255	0 à 100%
	8	Vert	000 ó 255	0 à 100%
	9	Bleu	000 ó 255	0 à 100%
	10	Blanc	000 ó 255	0 à 100%

## Personnalité DMX à 9 Canaux

9CH	Canal	Fonction	Valeur	Description
	1	Balayage	000 ó 255	0–540°
	2	Balayage Fin	000 ó 255	Contrôle de balayage fin 16 bit
	3	Basculement	000 ó 255	0–270°
	4	Basculement Fin	000 ó 255	Contrôle de basculement fin 16 bit
	5	Vitesse de Balayage / Basculement	000 ó 255	Lent à rapide
	6	Control	000 ó 199	Pas de fonction
			200 ó 209	Permet de tout réinitialiser (maintenir enfoncé 3 secondes)
			210 ó 255	Pas de fonction
	7	Rouge	000 ó 255	0 à 100%
	8	Vert	000 ó 255	0 à 100%
	9	Bleu	000 ó 255	0 à 100%



Seules les valeurs de rouge, vert et bleu peuvent être modifiées dans les personnalités DMX à 9 et 815 canaux du Next™ NXT-1. Ces personnalités DMX utilisent la fonction Auto Color (couleur automatique) unique en son genre. Cette fonction mixe et mélange automatiquement la lumière blanche émise par les LEDs pour correspondre aux valeurs RGB en provenance du contrôleur pour étendre la plage de couleurs et améliorer le rendu colorimétrique.



## 5. Informations Techniques

### Entretien

Pour une performance optimale et une usure minimisée, cet appareil doit être nettoyé régulièrement. Les conditions environnementales et d'utilisation peuvent exiger un nettoyage plus fréquent.

En règle générale, vous devez nettoyer l'appareil au moins deux fois par mois. L'accumulation de poussière réduit la sortie de lumière et peut entraîner une surchauffe de l'appareil. La vie des sources lumineuses s'en trouve réduite et l'usure mécanique accrue.

Pour nettoyer votre appareil, effectuez les actions suivantes :

1. Débranchez l'appareil.
2. Attendez que l'appareil soit à la température ambiante.
3. Utilisez un aspirateur (ou un compresseur d'air) et une brosse douce pour enlever la poussière accumulée sur les ventilations externes.
4. Nettoyez avec précaution toutes les surfaces externes en utilisant une solution douce de nettoyant pour vitres ou de l'alcool isopropylique.
5. Appliquez la solution directement sur un chiffon de coton doux et non pelucheux ou un tissu de nettoyage d'objectif.
6. Essuyez toute trace de saleté ou d'encrassement sur les bords extérieurs de la surface de la lentille.
7. Nettoyez en douceur la surface des lentilles jusqu'à ce que toute peluche ou trace ait disparue.



**Assurez-vous avec soin de bien laisser sécher toutes les surfaces externes après les avoir nettoyé.**



**Ne faites pas tourner les ventilateurs de refroidissement tout en soufflant de l'air comprimé dessus.**

## 6. Spécificités Techniques

### Dimensions et Poids

Longueur	Largeur	Hauteur	Poids
288 mm (13,3 po)	391 mm (15,4 po)	472 mm (18,6 po)	13,9 kg (30,6 lb)

**Remarque :** Les dimensions en pouce sont arrondies à la décimale la plus proche.

### Source

Type d'Alimentation	Plage		Sélection de Tension
Commutation (interne)	entre 100 et 240 V CA, 50/60 Hz		Universelle
Paramètre	120 V, 60 Hz	208 V, 60 Hz	230 V, 50 Hz
Consommation	397 W	378 W	375 W
Courant	3,5 A	1,9 A	1,8 A
Chaînage Électrique	5 unités	9 unités	10 unités
E/S		Entrée/Sortie	
Connecteur		Neutrik® powerCON®	
Fiche du Cordon		Edison vers Neutrik® powerCON® Prise locale vers Neutrik® powerCON®	
Calibre de Fil Minimum		14 AWG	

### Source Lumineuse

Type	Source	Durée de Vie
LED	10 W	50 000 heures
Couleur	Quantité	Courant
Quatre couleurs RGBW	25	2,9 A

### Optique Photo

Pixels	Taille de Pixel
5 x 5	48 mm
Paramètre	
Éclairage @ 5 m	22 780 lux à 5 m
Angle de faisceau	6°
Angle de champ	11°
Température de couleur	2800 à 10000 K
Fréquence de stroboscope	0 à 13 Hz

### Thermique

Température Externe Maximum	Système de Refroidissement
45 °C (113 °F)	Convection assistée par ventilateur

### Connexion de Données et Protocole

Ports E/S	Protocole de Contrôle	Canaux
Neutrik® etherCON®	Art-Net™ Kling-Net	9, 10, 13, 23, 81, 106 ou 119
Prise DMX à trois broches Prise DMX à cinq broches	DMX	9, 10, 13, 23, 81, 106 ou 119

### Commande

Description de l'Appareil	Nom de l'Appareil	Code de l'Article	Code UPC
Pack de 1 Next™ NXT-1	NXT1	03110849	781462211974
Pack de 2 Next™ NXT-1 avec valise de transport	NXT1X2	03110850	781462211981

RoHS



## Renvois

Pour retourner un produit ou faire une demande d'assistance :

- Si vous résidez aux États-Unis, contactez le siège mondial de Chauvet (Voir [Nous Contacter](#)).
- Si vous résidez au Royaume-Uni ou en Irlande, contactez le siège européen de Chauvet (Voir [Nous Contacter](#)).
- Au Mexique, contactez Chauvet Mexico. (Voir [Nous Contacter](#))
- Si vous résidez n'importe où ailleurs, NE contactez pas Chauvet. Contactez votre distributeur. Rendez-vous sur [www.chauvetlighting.com](http://www.chauvetlighting.com) pour découvrir la liste des revendeurs en dehors des États-Unis, du Royaume-Uni et de l'Irlande.



**Si vous résidez en dehors des États-Unis, du Royaume-Uni, de l'Irlande ou du Mexique, contactez votre revendeur et suivez leurs instructions quant à la procédure à suivre pour renvoyer vos appareils Chauvet. Consultez notre site Web pour trouver leurs coordonnées.**

Téléphonez au centre d'assistance technique de Chauvet correspondant et demandez un numéro d'autorisation de retour (NAR) avant de nous réexpédier l'appareil. Pour l'obtenir, il vous sera demandé de fournir le numéro du modèle, le numéro de série ainsi qu'une brève description de l'objet du retour.

Vous devez nous retourner la marchandise en port prépayé, dans ses boîte et emballage d'origine et avec tous ses accessoires. Chauvet ne délivrera pas d'étiquettes de renvoi.

Indiquez lisiblement le NAR sur une étiquette apposée sur le colis. Chauvet refusera la réception de tout appareil pour lequel aucun NAR n'a été demandé.



**Inscrivez le NAR sur une étiquette convenablement collée. N'écrivez PAS le NAR directement sur le colis.**

Avant de nous retourner le colis, inscrivez les informations suivantes, de manière lisible, sur une feuille de papier, que vous placerez à l'intérieur du colis:

- Votre nom
- Votre adresse
- Votre numéro de téléphone
- Le numéro de NAR
- Une courte description du problème

Veillez à emballer l'appareil de manière adéquate. Vous serez tenu responsable de tout dommage survenant lors de l'expédition de retour dû à un emballage inadéquat. Nous vous recommandons d'utiliser un emballage double ou celui de FedEx.



**Chauvet se réserve le droit, à sa convenance, de réparer ou remplacer tout appareil qui lui est retourné.**

---

## Nous Contacter

### SIÈGE SOCIAL MONDIAL - Chauvet

#### Informations Générales

Adresse : 5200 NW 108<sup>th</sup> Avenue  
Sunrise, FL 33351  
Téléphone : (954) 577-4455  
Télécopie : (954) 929-5560  
N° vert : (800) 762-1084

#### Support Technique

Téléphone : (954) 577-4455 (appuyer sur 4)  
Télécopie : (954) 756-8015  
E-mail : [tech@chauvetlighting.com](mailto:tech@chauvetlighting.com)

**Site Web** [www.chauvetlighting.com](http://www.chauvetlighting.com)

### ROYAUME-UNI ET IRLANDE - Chauvet Europe Ltd.

#### Informations Générales

Adresse: Unit 1C  
Brookhill Road Industrial Estate  
Pinxton, Nottingham, UK  
NG16 6NT  
Téléphone: +44 (0)1773 511115  
Télécopie: +44 (0)1773 511110

#### Support Technique

E-mail: [uktech@chauvetlighting.com](mailto:uktech@chauvetlighting.com)

**Site Web** [www.chauvetlighting.co.uk](http://www.chauvetlighting.co.uk)

### MEXIQUE - Chauvet Mexico

#### Informations Générales

Adresse: Av. Santa Ana 30  
Parque Industrial Lerma  
Lerma, Mexico C.P. 52000  
Téléphone: +52 (728) 285-5000

#### Support Technique

E-mail: [servicio@chauvet.com.mx](mailto:servicio@chauvet.com.mx)

**Site Web** [www.chauvet.com.mx](http://www.chauvet.com.mx)

En dehors des États-Unis, du Royaume-Uni, de l'Irlande ou du Mexique, contactez votre revendeur. Suivez leurs instructions pour accéder à l'assistance ou pour renvoyer un produit. Consultez notre site web pour les coordonnées.