

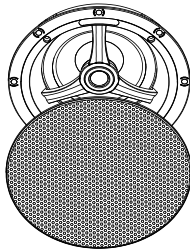

elipson  
INFINITE



Enceintes encastrables au plafond  
*In-ceiling speakers*



INF 6

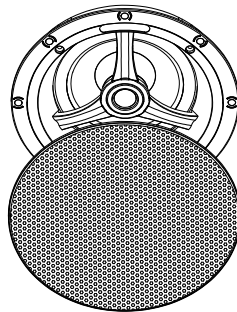

INF 8

Cher Client,

Merci d'avoir choisi les produits Elipson.

Prenez le temps de lire attentivement ce mode d'emploi avant d'installer vos enceintes. Il contient des conseils pour en tirer le meilleur profit et des instructions pour les utiliser sans risque. Nous vous recommandons vivement de conserver l'emballage et ce mode d'emploi pour d'éventuels usages ultérieurs.

## I. DÉBALLAGE

Elipson maintient un contrôle de qualité strict, et tous les produits quittent notre usine en parfait état. Si des dommages sont visibles ou cachés à l'ouverture, ils ont eu lieu lors de la manutention et doivent être signalés immédiatement à votre revendeur agréé Elipson.

Retirez délicatement l'enceinte de la boîte, en faisant attention à son poids qui peut surprendre. Conservez tous les cartons et mousses d'emballage pour une utilisation future.

### Contenu du carton :

- 1 enceinte acoustique
- 1 grille en métal
- 1 gabarit de découpe du mur

### AVERTISSEMENT / NOTE TECHNIQUE IMPORTANTE

#### **Veillez lire attentivement ce mode d'emploi avant d'utiliser vos enceintes.**

La garantie des enceintes est nulle si elles sont brûlées ou endommagées à la suite d'une surcharge ou d'un écrêtage.

**SURCHARGE :** Le contrôle du volume de la plupart des amplificateurs et des récepteurs est de type logarithmique, ce qui signifie que la pleine puissance nominale peut être atteinte avec la commande du volume à mi-chemin.

**EN CONSÉQUENCE, UN AMPLIFICATEUR DE 30 WATTS PEUT PRODUIRE DES NIVEAUX DE SORTIE DÉFORMÉS DE PLUS DE 100 WATTS ET PEUT ENDOMMAGER VOS ENCEINTES.**

**ÉCRÊTAGE :** L'écrêtage se réfère au niveau de puissance à laquelle un amplificateur commence à déformer une forme d'onde en l'aplatissant en haut et en bas la rendant carrée. Couplé avec des tweeters et/ou des haut-parleurs de grave-médium, cela peut entraîner un dépassement de leur capacité maximale de traitement de la puissance, causant des dommages aux enceintes. **L'ÉCRÊTAGE PEUT ÊTRE IDENTIFIÉ LORS DE GRÉSILLEMENTS OU DE DÉFORMATION DU SON. SI CELA SE PRODUIT, BAISSÉZ LE VOLUME IMMÉDIATEMENT POUR ÉVITER TOUT DOMMAGE À VOTRE SYSTÈME. UN ÉCRÊTAGE CONTINU ENDOMMAGERA VOS ENCEINTES.**

Les enceintes Infinite In-ceiling ont été étudiées pour restituer le plus fidèlement possible tous types de musique, à condition de respecter quelques règles afin d'optimiser leurs performances et obtenir une scène réaliste. Avant d'installer vos enceintes, prenez soin de vérifier leur futur emplacement, en tenant compte des équipements électriques, de plomberie et d'autres appareils. Contactez votre revendeur agréé si vous avez des doutes quant à l'emplacement que vous souhaitez pour votre installation.

## II. POSITIONNEMENT DES ENCEINTES

### Intégration au plafond

Idéalement, les enceintes doivent être placées de façon symétrique au dessus de la position d'écoute, séparées d'environ 1m à 3m. Si possible, les enceintes gauche et droite doivent être positionnées à la même distance de la position d'écoute.

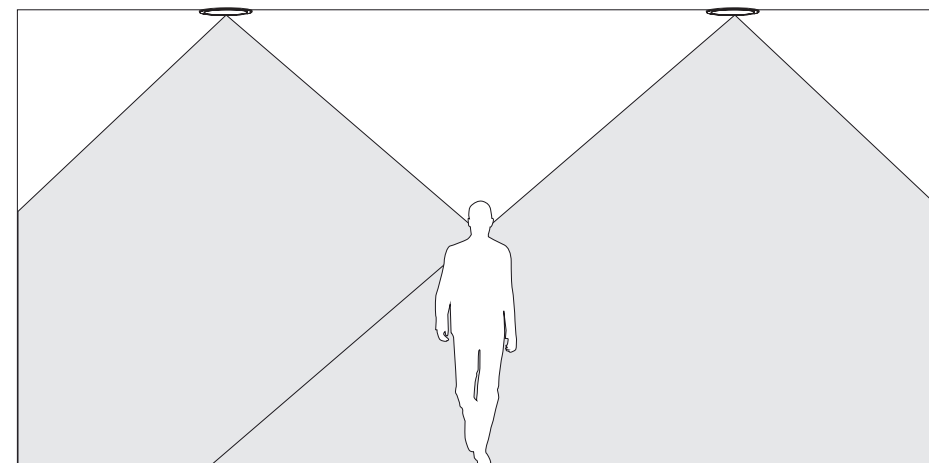

## IV. INSTALLATION

### Préparation des surfaces / finition des plafonds

Avant l'installation des enceintes, il est nécessaire d'installer les câbles dans l'emplacement prévu. Contactez votre revendeur pour plus d'informations sur l'installation du câble. Une fois le câble correctement installé, vous êtes prêt à installer vos enceintes.

#### 1. Déterminer le meilleur emplacement pour vos enceintes

L'emplacement choisi doit être libre d'obstacles tels que conduits électriques, conduits de climatisation, ou conduites d'eau. L'accès à un grenier ou vide sanitaire peut vous aider à localiser leur emplacement.

#### 2. Repérer les éventuels éléments de charpente autour de l'emplacement

Pour cette étape, nous vous conseillons d'utiliser un bon appareil de détection de charpente. Assurez-vous qu'il n'y ait pas de poutres et autres éléments de charpente autour de l'emplacement de vos enceintes. Si vous placez les enceintes près de ces éléments, prenez soin de prendre en compte la taille des pattes de fixation qui se positionnent au-delà du trou de découpe de montage.

#### 3. Marquer l'emplacement

Un gabarit de découpe est prévu dans la boîte. Positionnez le gabarit à l'endroit souhaité puis tracez le contour au crayon.

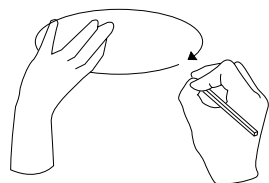

#### 4. Découpe de montage

Attention : Cette étape est la plus importante de toute l'installation. Si vous n'êtes pas sûr des obstacles présents dans la zone de découpe, commencez par découper un petit trou dans la zone de découpe avec une scie à cloison sèche. Si des obstacles sont présents, couper selon un angle de 45 degrés rendra la réparation beaucoup plus facile. Une fois que vous vous êtes assuré qu'il n'y a aucun obstacle dans l'emplacement choisi, découpez le mur ou le plafond selon un angle de 90 degrés par rapport à la surface.

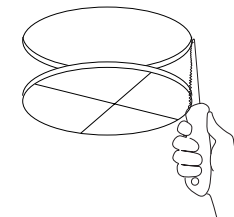

#### 5. Isolation

Si l'emplacement dans le mur ou le plafond n'est pas déjà isolé, ajoutez une quantité suffisante de matériau d'isolation pour remplir la cavité. Si le matériau utilisé est recouvert de papier, positionnez le papier éloigné de l'enceinte.

**Le système de montage intégré aux enceintes permet une installation rapide et facile en quelques étapes.**

1. Retirez la grille et mettez-la de côté dans un endroit propre et à l'abri de la poussière.
2. Les connecteurs des borniers assurent un contact fiable pour câbles dénudés. Fixez le câble de l'enceinte en respectant les polarités de votre amplificateur (+ avec + et - avec -). Assurez-vous que le canal gauche de l'amplificateur est relié au canal gauche de l'enceinte, et que le canal droit de l'amplificateur est relié au canal droit de l'enceinte. Une inversion de la polarité donnera une image stéréo brouillée et un rendu de grave détérioré.

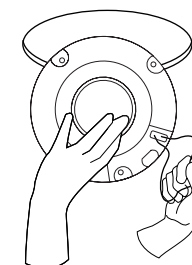

3. Assurez-vous que les pattes de fixation sont tournées vers l'intérieur pour dégager l'ouverture et insérez l'enceinte dans son emplacement.

Remarque : Le cadre de l'enceinte est conçu pour s'adapter à toutes les petites imperfections de la paroi. Serrez les 4 vis de la façade de l'enceinte de manière à ajuster parfaitement le cadre contre la paroi. En serrant les vis, les pattes de fixation vont automatiquement basculer vers l'extérieur, fixant ainsi la paroi entre le cadre et les pattes de fixation.

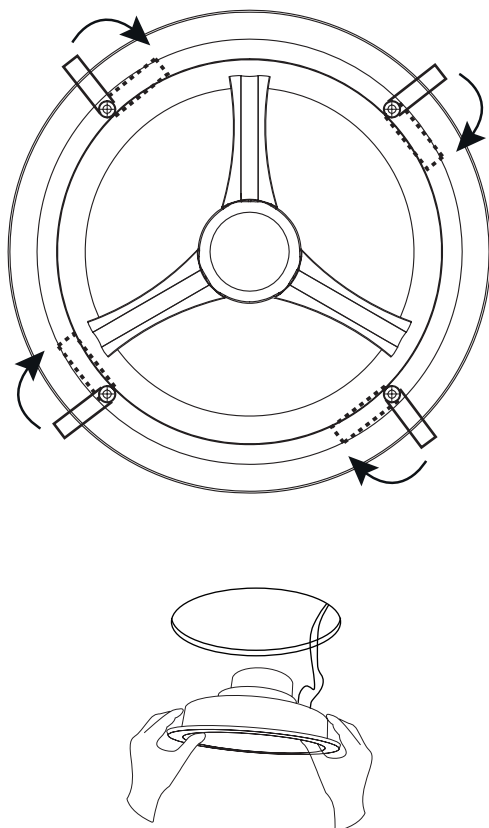

**Attention** : un serrage excessif peut déformer l'enceinte, fissurer le plafond, déformer le cadre, et rendre difficile l'installation de la grille.

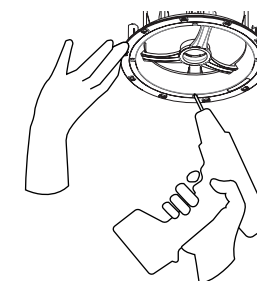

#### 4. Orientation du tweeter

Le tweeter orientable peut être dirigé vers la zone d'écoute pour permettre une précision supérieure des aigus. Pour ce faire, il faut appuyer précautionneusement sur le berceau plastique de celui-ci.

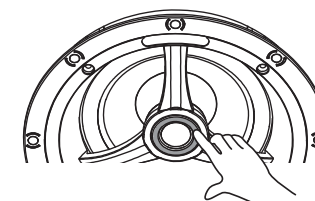

#### 5. Ajustez la grille sur les enceintes

Remarque : Le cadre de l'enceinte comporte des aimants à haute résistance afin de maintenir la grille en place. Alignez simplement la grille avec le cadre de l'enceinte pour la fixer.

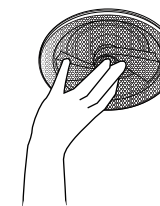

## V. PERSONNALISATION DES GRILLES

**Les grilles peuvent être peintes. Cependant, un grand soin doit être pris afin de ne pas obstruer les trous, car cela réduira considérablement la qualité sonore des enceintes.**

Si vous envisagez de peindre vos grilles, nous vous recommandons de le faire avant toute installation. Le tissu arrière doit être retiré avant de peindre les grilles. La surface doit être nettoyée avec un solvant doux afin d'éliminer la poussière et résidus éventuels. Elipson vous recommande de peindre à l'aérosol avec un mélange de 5 volumes d'agent diluant pour 1 volume de peinture. Ne pas peindre la grille lorsqu'elle est encore placée sur l'enceinte.

## CARACTÉRISTIQUES

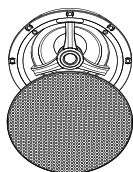

INF 6

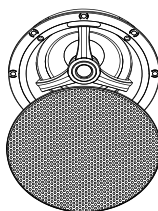

INF 8

<b>Type</b>	Enceinte encastrable plafond	Enceinte encastrable plafond
<b>Puissance</b>	100 W	130 W
<b>Haut-parleur</b>	Coaxial 2 voies Grave - médium 160 mm : fibre de carbone + mousse polyméthylacrylamide (PMI) Tweeter : dôme titane 19 mm orientable de 30° dans toutes les directions.	Coaxial 2 voies Grave - médium 200 mm : fibre de carbone + mousse polyméthylacrylamide (PMI) Tweeter : dôme titane 25mm orientable de 30° dans toutes les directions.
<b>Réponse en fréquence</b>	60 Hz - 30 kHz	45 Hz - 30 kHz
<b>Sensibilité</b>	88 dB/ 1W/ 1m	89dB/1W/1m
<b>Impédance</b>	8 Ohms	8 Ohms
<b>Fréquence de coupure</b>	3200 Hz	2500 Hz
<b>Dimensions</b>	Ø237 mm x P100 mm	Ø272 mm x P114 mm
<b>Dimensions de découpe</b>	Ø212 mm	Ø246 mm
<b>Poids</b>	1,75 kg	2,42 kg
<b>Couleur</b>	Blanc ( prêt à peindre )	

### AVERTISSEMENT

#### Déballage

L'emballage (cartons et mousses) a été conçu pour protéger efficacement votre enceinte ELIPSON lors des transports et expéditions. Nous vous invitons à les conserver pour un usage ultérieur. Protégez l'environnement : si vous souhaitez vous débarrasser de l'emballage, notez que celui-ci est recyclable. Nous vous invitons à prendre les dispositions pour le meilleur respect de l'environnement suivant les possibilités qui vous sont offertes (tri sélectif par exemple). À la fin de sa vie, cet appareil ne doit pas être jeté dans une poubelle classique. Il doit être retourné dans un centre de recyclage pour équipements électroniques. Ce symbole sur le produit indique qu'il est conçu pour être recyclé suivant un procédé particulier. Vous ferez ainsi une contribution très significative pour la préservation de l'environnement. Cet appareil respecte la directive européenne RoHS. Cela signifie qu'il ne dégage pas de substances polluantes lors du recyclage (Plomb, Mercure, Cadmium, Chrome hexavalent, Polybromobiphényles, Polybromodiphényléthers).



### GARANTIE

Les produits Elipson sont conçus et fabriqués suivant les meilleurs standards de qualité. Si votre produit Elipson présente un défaut, Elipson ou un revendeur agréé pourra prendre en charge la réparation dans les limites de cette garantie.

La garantie est de 2 ans à partir de la date d'achat chez un revendeur agréé.

#### Définition de la garantie

La garantie est limitée à la réparation de l'équipement Elipson. En aucun cas, le transport, les coûts associés ainsi que l'installation ne sont couverts par la garantie.

La garantie n'est applicable qu'au premier propriétaire et n'est pas transférable.

La garantie ne s'applique pas dans les cas suivants :

- Le dommage est causé par une installation ou un branchement incorrect.
- Le dommage est causé par un usage incorrect, autre que celui décrit dans ce manuel, par négligence, ou modification du produit par une personne non autorisée par Elipson.
- Les dommages causés par des accidents, la foudre, l'eau, le feu, une chaleur excessive ou toutes autres causes ne pouvant être contrôlées par Elipson.
- Dans le cas d'une réparation par du personnel non autorisé. Cette garantie complète les garanties légales en vigueur dans le pays du revendeur agréé.

#### Comment faire réparer un produit sous garantie

Prenez simplement contact avec votre revendeur agréé. Pour garantir un transport dans de bonnes conditions, utilisez toujours l'emballage d'origine. Si vous utilisez un produit dans un autre pays que celui où vous l'avez acheté, prenez contact avec l'importateur de votre pays de résidence qui vous orientera vers un centre technique agréé.

La liste des distributeurs agréés est disponible sur le site :

[www.elipson.com](http://www.elipson.com)

Pour valider votre garantie, vous devez produire comme preuve d'achat l'original de votre facture contenant la date de votre achat et le cachet de votre revendeur.

Dear Customer,

Thank you for choosing Elipson products.

Take time to read this manual carefully before installing the loudspeakers : it contains all the safety and operating instructions that should be followed to optimize the performances of your Elipson speakers. We highly recommend you to keep both packaging and owner's manual for future use.

## I. UNPACKING

Elipson keeps to a strict quality control regimen and all factory-sealed products leave our facility in perfect condition. If there are any damages visible or concealed they have occurred in handling and must be reported immediately to your Elipson authorized dealer.

Carefully remove the speaker from the box, take caution as the size often deceives the actual weight. Save all custom cartons and packaging foams for future use. They are rather expensive and may come in handy for future upgrades.

### Pack contents :

- 1 acoustic speaker
- 1 metal grill
- 1 cut-out template

### WARNING / IMPORTANT TECHNICAL NOTE

**Please read before operating speakers.** The warranty on speakers is void if the voice coils are burned or damaged as a result of overpowering or clipping.

**OVERPOWERING :** The volume control of most amplifiers and receivers is a logarithmic type, which means that full rated power may be reached with the volume control as little as the halfway point. In addition, operating the loudness feature or boosting the treble or bass controls increases power output well beyond rated levels. **AS A RESULT OF THE ABOVE FACTORS, A 30-WATT AMPLIFIER CAN PRODUCE DISTORTED OUTPUT LEVELS OF OVER 100 WATT AND MAY DAMAGE YOUR LOUDSPEAKERS.**

**CLIPPING :** Clipping refers to the power level at which an amplifier begins to distort a waveform by flattening its top and bottom into a square wave-shape. When fed to tweeters and/or midrange speakers, this may result in exceeding their maximum power handling capacity, causing damage to the speaker voice coil. **CLIPPING CAN BE IDENTIFIED BY FUZZ OR DISTORTED SOUND. IF THIS IS HEARD, LOWER THE VOLUME IMMEDIATELY TO AVOID DAMAGE TO YOUR SYSTEM. CONTINUOUS CLIPPING WILL DAMAGE OR BURN OUT THE SPEAKERS.**

The In-ceiling Infinite loudspeakers have been designed to reproduce all types of music as accurately as possible, provided that a few rules should be followed to optimise performance and achieve a realistic sound image. Before installing your speakers, you should consider the placement carefully, taking into account the location of electrical, plumbing and other fixtures. Contact your dealer for assistance if you are not sure of the best location in your particular room environment.

## II. PLACEMENT

### In-ceiling placement

Ideally, the speakers should be placed symmetrically above the listening position, spaced from about 1m to 3m. If possible, left and right speakers should be positioned at the same distance from the listening position.

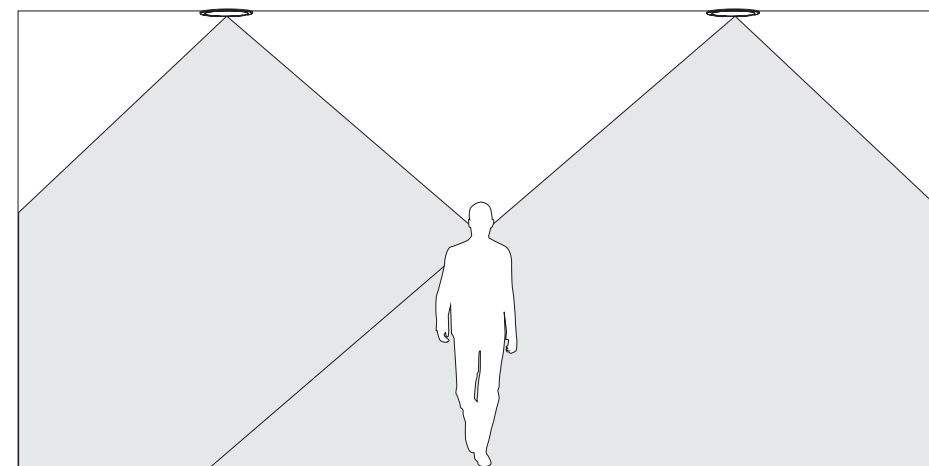

## IV. INSTALLATION

### Preparation of mounting surfaces / Finishing of ceilings

Prior to start the installation of the speakers, it will be necessary to run cables to the speaker locations. See your dealer for more information on cable installation. After the cable has been properly installed, you are ready to mount the speakers.

#### 1. Determine the best area to mount your speakers

This area of the ceiling or wall should be free of obstructions such as electrical conduit, HVAC ducts, or water lines. If possible, you should access to an attic or crawl space in order to best noting the location of such obstacles.

#### 2. Find the eventual beams / joists near the desired speaker mounting location

We highly recommend you to use a good stud-finder tool for this procedure. If you are placing the speakers really close to some studs or other object, make sure you consider the size of the baffles flange, which extends beyond the mounting hole.

#### 3. Make the hole

A punch out template for setting the hole is provided in the box. Position the template in the desired position and pencil an outline on the wall or ceiling.

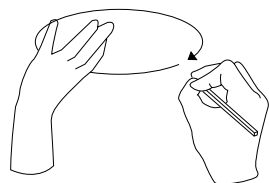

#### 4. Cutting the hole

Caution : this is the most important part of the entire installation. If you are uncertain about obstructions in the mounting area, you should start by cutting a small hole within the penciled area with a drywall saw. Cutting at a 45 degree angle will make drywall repair much easier if you need to repair the hole because of unexpected obstructions. Once you have determined there are no obstructions in your desired mounting location, start cutting the finished hole at a 90 degree angle to the wall surface.

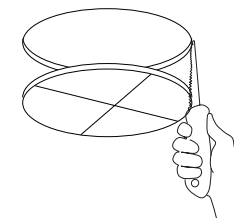

#### 5. Add insulation

If the area in the ceiling or wall is not already insulated, add an adequate amount of insulation material to fill the cavity. If the insulation material used is cover with foil or paper, position the foil or paper away from the speaker.

**The mounting-feet sytem integrated into your speaker makes its installation very quick and easy to do, following only few steps.**

1. Remove the grill and set aside in a clean dust-free environment.
2. Binding post terminals provide reliable contact for bare wire. Fix the cable of the speaker respecting the polarity of your amplifier (+ with + and - with -). Make sure the left channel of the amplifier is connected to the left channel of the speaker, and that the right channel of the amplifier is connected to the right channel of the speaker. A polarity inversion will result in a fuzzy stereo image and a low level of bass.

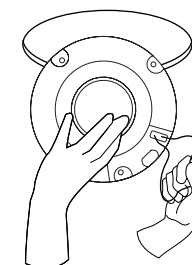

3. Make sure the mounting feet are turned inward to clear the opening and insert the speaker into the ceiling. Position the speaker into the hole.

Note : The flange of the speaker is designed to flex and conform to any small imperfections in the wall surface. Tighten the 4 screws on the front of the baffle only enough to make the flange become snug against the ceiling or wall. As you tighten the screws, the feet will automatically flip into an outward position, thereby clamping the drywall between the feet and the flange.

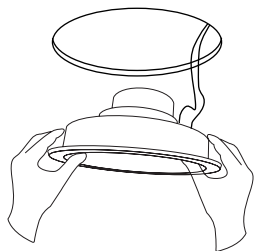
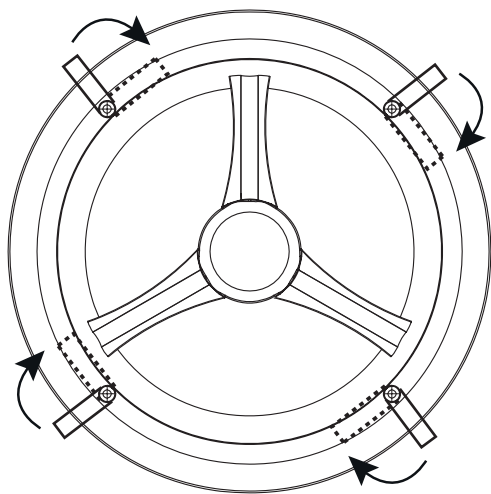

**Caution :** Over-tightening may warp the baffle, crack the ceiling, cause the flange to distort, and make the grill difficult to install.

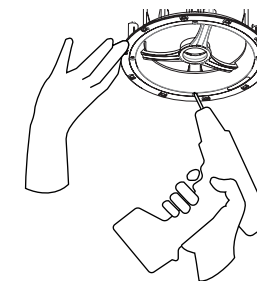

#### 4. Tweeter adjustment

The steerable tweeter can be directed to the listening area for superior treble and stereo image accuracy.

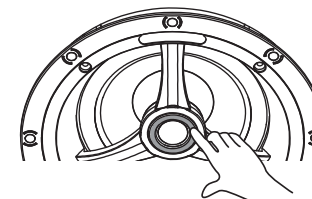

#### 5. Secure the grill into place.

Note : The speaker flange incorporates high strength magnets to secure the grill into place. Simply line the grill with the speaker flange.

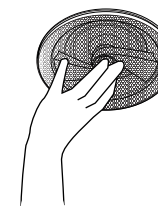

## V. PAINTING INSTRUCTIONS

**The grills can be painted. However, great care should be taken not to clog the holes, as this will severely reduce the sound quality of the speakers.**

If you plan to paint your grills, it should be done before the installation. The scrim cloth backing must be removed prior to painting the grills. The surface should be cleaned with a light solvent to remove any dust or residue. Elipson recommends a light spray-painting using 5 parts thinning agent to 1 part paint. Do not paint the grill while they are attached to the speaker.



## SPECIFICATIONS

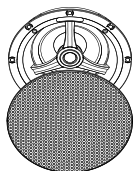

INF 6

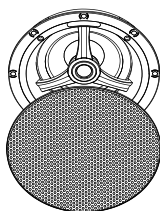

INF 8

<b>Type</b>	In-ceiling loudspeaker	In-ceiling loudspeaker
<b>Power</b>	100 W	130 W
<b>Drive units</b>	2 way coaxial Mid-bass : 6" carbon fiber with polymethylacrylamide foam (PMI) Tweeter : 3/4" titanium dome orientation 30° in all directions	2 way coaxial Mid-bass : 8" carbon fiber with polymethylacrylamide foam (PMI) Tweeter : 1" titanium dome orientation 30° in all directions
<b>Frequency response (±3dB)</b>	60 Hz - 30 kHz	45 Hz - 30 kHz
<b>Sensitivity</b>	88 dB/ 1W/ 1m	89 dB/ 1W/ 1m
<b>Impedance</b>	8 Ohms	8 Ohms
<b>Crossover frequency</b>	3200 Hz	2500 Hz
<b>Dimensions</b>	Ø237 mm x D100 mm	Ø272 mm x D 114 mm
<b>Cut-out dimensions</b>	Ø212 mm	Ø246 mm
<b>Weight</b>	1,75 kg	2,42 kg
<b>Colour</b>	White (ready for painting)	

### WARNING

#### Packaging

The packaging (box and packing) was designed for effective protection of your ELIPSON speaker during transportation and shipping. Please save them for later use. Protect the environment : if you wish to dispose of the packaging, please do so in the most environmentally responsible manner possible according to available measures (for example, sorted recycling).



At the end of its life, this device should not be disposed of the same way as household refuse. It should be returned to a center for the recycling of electronic equipment. This symbol on the product indicates that it has been designed so that it can be recycled according to specific procedures. You will therefore be making a significant contribution to the protection of the environment. This device respects the RoHS European directive. This means that it does not emit polluting substances when it is recycled (such as lead, mercury, cadmium, hexavalent chromium, polybromobiphenyls, polybromodiphenylethers).

### WARRANTY

Elipson products have been designed and manufactured to the highest quality standards. If something goes wrong with your product, Elipson or its authorized distributor / dealer will handle the service and repair under these limited warranty terms. This limited warranty is valid for a 2-year period from original purchase date from an authorized Elipson dealer.

#### Terms of limited warranty

The warranty is limited to equipment repair. Neither transportation, nor any other costs, nor any risk for removal, transportation and installation of products is covered by this warranty. The warranty is only valid for the original purchaser and is not transferable. The warranty will not apply in cases other than defects in materials and / or workmanship at the date of purchase and will not be applicable in the following cases :

- Damages caused by wrong or incorrect installation or connection.
- Damages caused by incorrect use, other use than the one described in the owner's manual, negligence, unauthorized modification or use of parts or of accessories that are not authorized by Elipson.
- Damages caused by unauthorized, unsuitable or faulty ancillary equipment.
- Damages caused by accidents, lightning, water, fire, heat or any other disturbance that would not be under Elipson control or responsibility.
- For products, which serial number has been altered, deleted, removed or made illegible.
- In case of repair and service executed by an unauthorized service person.

This warranty complements any national/federal/regional law obligations of local distributors/dealers and does not affect your statutory rights as a customer.

#### To claim repair under warranty

To claim repair or service under warranty you simply have to contact your local Elipson dealer, from whom your equipment has been purchased. To ensure that you will be able to ship your damaged product in correct manner, always retain the original packaging of your Elipson equipment. If you cannot contact your original dealer, or if you are using your Elipson product outside the purchase country, you should contact Elipson national distributor in the residence country, who will advise where the equipment can be serviced.

You can also visit our web site to check our contact information:  
[www.elipson.com](http://www.elipson.com)

To validate your warranty, you need to produce, as a proof of purchase, your original purchase invoice specifying the date of purchase and stamped by your dealer.

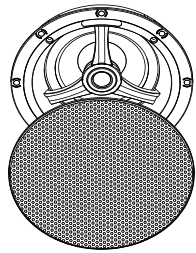

INF 6

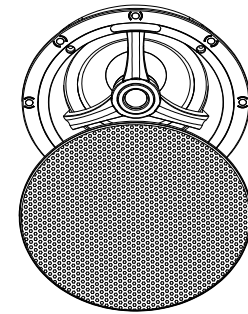

INF 8



elipson

[www.elipson.com](http://www.elipson.com)